

Руководство пользователя

Перед использованием данного устройства внимательно прочитайте инструкцию

Устройство предназначено для эксплуатации только в помещении

User Manual

Please read the instructions carefully before using this device

The device is intended for indoor use only

Bedienungsanleitung

Lesen Sie bitte die Anweisungen sorgfältig durch, bevor Sie dieses Gerät verwenden

Das Gerät ist nur zum Gebrauch in Innenräumen vorgesehen

RMVC-503

MultiClick Pro

Вертикальный беспроводной пылесос
Cordless Vacuum Cleaner
Kabelloser Staubsauger

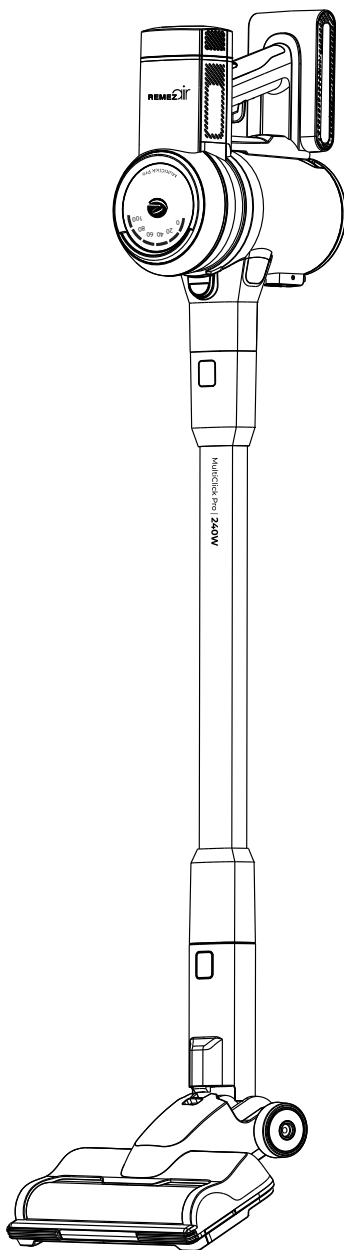



МЕРЫ ПРЕДОСТОРОЖНОСТИ

- Внимательно ознакомьтесь со всеми мерами предосторожности. Перед включением пылесоса убедитесь, что напряжение питания сети совпадает с напряжением, указанным на зарядном устройстве.
- Не используйте пылесос для уборки влажных покрытий. Прибор не предназначен для сбора воды.
- Не оставляйте детей без присмотра, если они используют устройство или находятся поблизости во время его использования. Не позволяйте детям играть с пылесосом.
- Не оставляйте пылесос включенным без присмотра.
- Для наиболее эффективной работы устройства освобождайте контейнер для пыли до его заполнения. При заполненном контейнере мощность пылесоса значительно уменьшается.
- Не храните прибор вблизи кухонной плиты, на открытом солнце и т.п., так как нагрев может привести к деформации пластиковых деталей.
- Не закрывайте всасывающее или выпускное отверстие.
- При отключении вилки от сети держите непосредственно за вилку, а не за кабель.
- Люди с ограниченными физическими, сенсорными или умственными способностями (включая детей) и лица, не обладающие достаточным опытом или знаниями, не должны использовать данное устройство, если их действия не контролируются лицом, отвечающим за их безопасность.
- Обязательно отключите аккумулятор перед очисткой или техническим обслуживанием пылесоса.
- При обнаружении неисправностей отключите пылесос от источника питания и обратитесь в Сервисный Центр.
- Для предотвращения несчастных случаев при повреждении кабеля питания его замену должен производить специалист Сервисного Центра.
- Не погружайте пылесос в воду для его очистки. Это может стать причиной поломки пылесоса или возгорания.

Зарядное устройство

- Не используйте прибор на улице или на влажной поверхности.
- Отключайте зарядное устройство от сети, когда оно не используется, а также перед обслуживанием.
- Не используйте для подзарядки зарядные устройства, не поставляемые производителем.
- Не используйте устройство, если кабель питания или вилка имеют повреждения.
- Не тяните за кабель, не используйте его для переноски устройства, не допускайте его защемления дверью. Держите кабель питания вдали от нагретых поверхностей и воды.
- Не разбирайте и не храните аккумуляторы рядом с источниками возгорания, воздействие высокой температуры может привести к взрыву (температура хранения аккумуляторов от +10° до +30°).
- Не пытайтесь самостоятельно вскрывать зарядное устройство. Ремонт зарядного устройства должны осуществлять только квалифицированные специалисты Сервисного Центра.

Использование вертикального пылесоса

- Не используйте пылесос для сбора твердых, острых или легко воспламеняющихся предметов, например, стекла, гвоздей, винтов, сигарет, спичек и т. д.
- Не используйте пылесос без фильтров.
- Не используйте пылесос без контейнера для пыли.
- Не используйте пылесос, если его отверстия заблокированы. Избегайте попадания в отверстия пыли, ворса, волос и любых других предметов, которые могут препятствовать потоку воздуха.
- Не используйте пылесос для сбора токсичных материалов (хлорсодержащего отбеливателя, аммиака и других химических веществ.).
- Не используйте пылесос в закрытых помещениях, в которых воздух содержит высокую концентрацию паров масляной краски, растворителя, легковоспламеняющейся пыли, а также других взрывоопасных или токсичных испарений.
- Не сжигайте прибор, даже если он имеет сильные повреждения. В огне аккумуляторы могут взорваться.
- Всегда отключайте прибор перед подсоединением или отсоединением моторизированной насадки.



ПРАВИЛА ТЕХНИКИ БЕЗОПАСНОСТИ ПРИ ИСПОЛЬЗОВАНИИ АККУМУЛЯТОРА

- Прибор содержит литий-ионный аккумулятор, который может быть отремонтирован только сотрудниками Сервисного Центра. Если аккумулятор недостаточно держит заряд, его необходимо заменить. Для замены аккумуляторов обратитесь в Сервисный Центр. При необходимости можно приобрести дополнительный аккумулятор на официальном сайте REMEZair.
- Аккумуляторы требуют бережного обращения. Не допускайте короткого замыкания аккумуляторов, которое может вызвать контакт между металлическими предметами и концевыми частями аккумуляторов. В случае короткого замыкания температура аккумуляторов может повыситься до опасного уровня и вызвать серьезные ожоги или пожар.



ОХРАНА ОКРУЖАЮЩЕЙ СРЕДЫ

В соответствии с действующим законодательством прибор, вышедший из строя, должен быть сдан в Сервисный Центр, где он будет безопасно утилизирован.

СХЕМА УСТРОЙСТВА

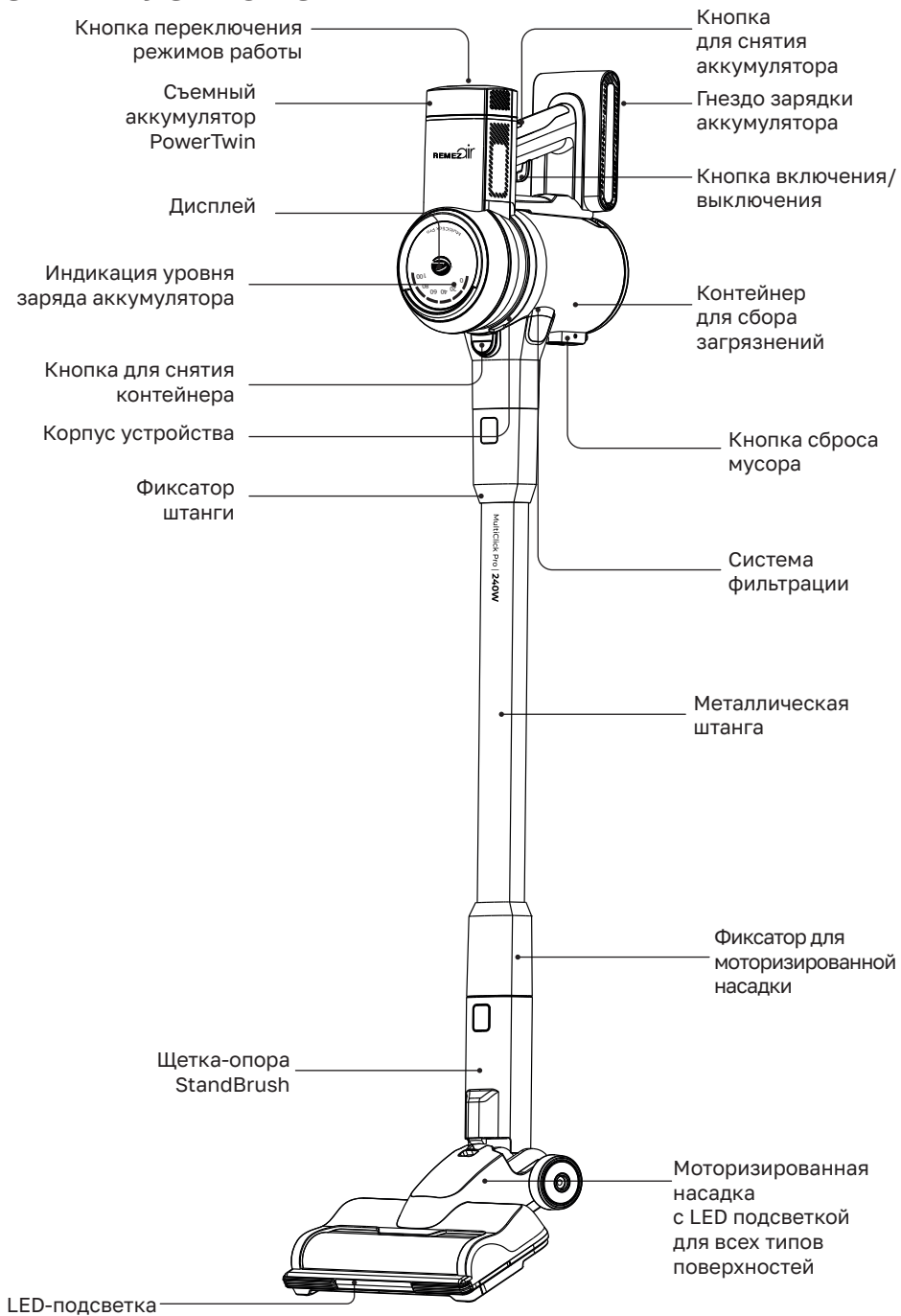

КОМПЛЕКТАЦИЯ ПРИБОРА

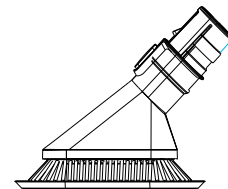

Насадка-щетка для точечной уборки

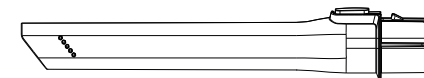

Щелевая насадка

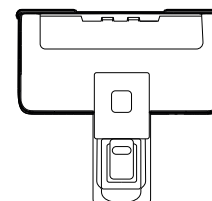

Моторизированная виброщетка для мебели

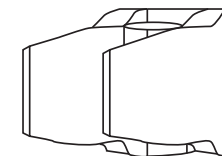

Держатель на стену

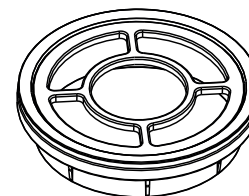

Дополнительный HEPA-фильтр

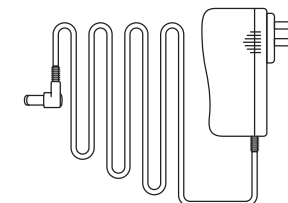

Сетевой адаптер

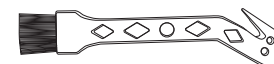

Щеточка для чистки прибора

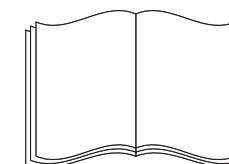

Инструкция по эксплуатации

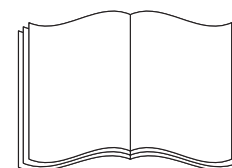

Буклет

ЭКСПЛУАТАЦИЯ ПЫЛЕСОСА

Применение насадок

1. Моторизированная насадка

Моторизированная насадка для пола подходит для уборки любых поверхностей: ламината, ковров, плитки, паркета и т.д.

2. Насадка-щетка для точечной уборки

Насадка-щетка для точечной уборки позволяет эффективно удалять загрязнения с любых поверхностей.

3. Щелевая насадка

Щелевая насадка позволяет убирать пыль из труднодоступных мест, углов, щелей и т.д.

4. Моторизированная виброщетка

Моторизированная виброщетка для мебели позволит эффективно очищать мягкую мебель.

Установка и снятие аккумулятора

Совместите паз на корпусе аккумулятора и направляющую на корпусе пылесоса и вставьте его прямо (как показано на рисунке) до щелчка.

Возьмитесь за рукоятку и нажмите кнопку фиксации аккумулятора. Удерживая нажатой кнопку, извлеките аккумулятор из прибора.

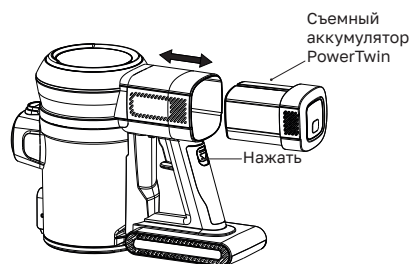

Фиксация штанги и корпуса прибора

При нажатии на кнопку на корпусе прибора, вы можете отсоединить складную штангу. Для соединения штанги и корпуса прибора необходимо также зафиксировать штангу в нужном положении до щелчка.

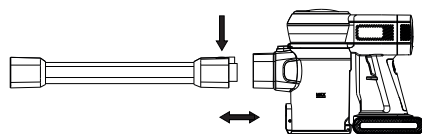

Фиксация штанги и моторизированной насадки для пола

Зафиксируйте моторизированную насадку на штанге до щелчка. Чтобы снять моторизированную насадку, необходимо нажать на кнопку, расположенную на штанге, и отсоединить насадку.

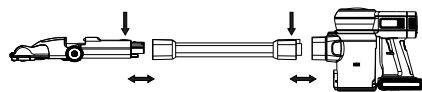

Снятие и установка контейнера для сбора пыли

Для снятия и установки контейнера для сбора пыли необходимо нажать на соответствующую кнопку и повернуть контейнер в направлении указанном стрелкой.

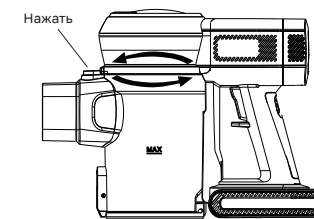

Включение прибора

После нажатия на кнопку включения прибор начнет работать. При повторном нажатии кнопки прибор прекращает работу.

Прибор начинает работу с Eco режима.

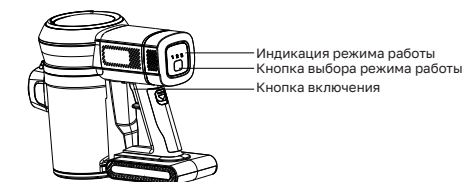

Выбор режима работы

Нажатие кнопки TURBO последовательно переключает режимы работы прибора:

При нажатии загорится индикация соответствующего режима работы.



Режим работы	Сила всасывания	Время автономной работы
1. Eco режим	12 000 Па	до 50 минут
2. Базовый режим	17 000 Па	до 25 минут
3. Turbo режим	24 000 Па	до 15 минут

Зарядка аккумулятора вертикального пылесоса

Если индикатор уровня заряда аккумулятора указывает самый низкий уровень и мигает, необходимо зарядить аккумулятор.

При необходимости вы можете приобрести дополнительный аккумулятор на официальном сайте REMEZair.



1. Аккумулятор беспроводного пылесоса может быть заряжен двумя способами:

- Во время зарядки следует правильно установить пылесос в настенное крепление или просто установить прибор в вертикальном положении и подключить сетевой адаптер к аккумулятору.
- Аккумулятор может быть извлечен из прибора и заряжен через сетевой адаптер в любом удобном для вас месте.

2. Подключите сетевой адаптер к аккумуляторной батарее или к гнезду зарядки в приборе.

3. Время заряда аккумулятора составляет 4-5 часов. Если аккумулятор заряжается, находясь в корпусе устройства, то индикация дисплея показывает уровень заряда аккумулятора. Во время заряда аккумулятора отдельно от прибора мигают цифры 1, 2, 3, расположенные на дисплее.

Примечание:

Для зарядки аккумулятора используйте адаптер, который входит в комплект. Перед первым использованием необходимо полностью зарядить аккумулятор.

Во время зарядки использование пылесоса невозможно.

Внимание! Не оставляйте аккумулятор без присмотра на время зарядки, после полной зарядки аккумулятора отсоедините его от зарядного устройства.

Первый способ

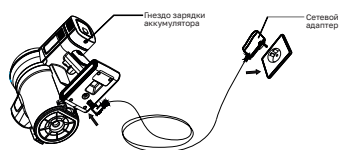

Второй способ

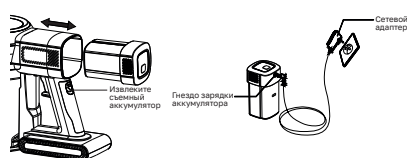

Крепление прибора

1. Закрепите держатель на стене, с помощью винтов и дюбелей, которые входят в комплект.
2. Зафиксируйте штангу пылесоса в держателе.
3. При необходимости зафиксируйте насадки на настенном креплении.

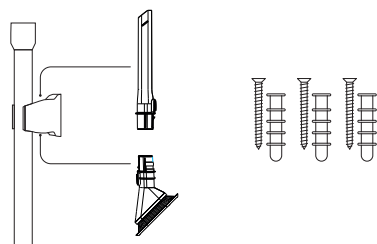

Использование насадок для труднодоступных мест

- Насадка-щетка для точечной уборки
- Щелевая насадка
- Моторизированная виброщетка для мебели

1. Выберите нужную вам насадку для уборки труднодоступных мест и мебели, зафиксируйте ее непосредственно на всасывающем патрубке пылесборника.
2. Чтобы увеличить пространство для уборки, при необходимости зафиксируйте нужную насадку на металлической штанге.

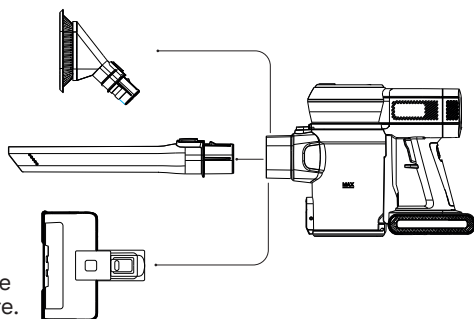

Легкая очистка контейнера для сбора пыли

После каждой уборки очищайте контейнер от грязи и пыли.

Нажмите на кнопку сброса мусора в нижней части пылесборника, и крышка контейнера для пыли откроется автоматически, что обеспечит бесконтактное удаление мусора.

Уровень собранных загрязнений не должен превышать отметки MAX.

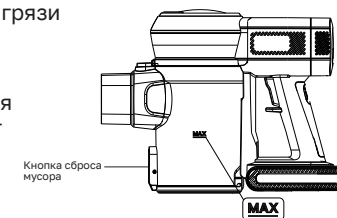

Очистка пылесоса

После эксплуатации пылесоса рекомендовано очищать контейнер для пыли и моторизированную щетку, если она засорилась. Заполненный контейнер для мусора значительно снижает эффективность работы прибора.

1. Отсоедините контейнер от корпуса пылесоса, затем последовательно извлеките из контейнера все элементы фильтрации – HEPA-фильтр, циклонический фильтр, основной фильтр.
2. Промойте HEPA-фильтр, циклонический фильтр, основной фильтр под проточной водой и полностью высушите при комнатной температуре. Вставьте циклонический фильтр в основной фильтр и поверните его до упора. Для снятия фильтра поверните его против часовой стрелки. Используйте дополнительный HEPA-фильтр, который включен в набор. При необходимости вы можете приобрести дополнительный HEPA-фильтр.
3. Установите чистые и высушенные фильтры обратно в контейнер для сбора пыли, в последовательности, показанной на рисунке. Установите HEPA-фильтр на циклонический фильтр.
4. Зафиксируйте контейнер на корпусе прибора, повернув его по часовой стрелке, как указано на контейнере.

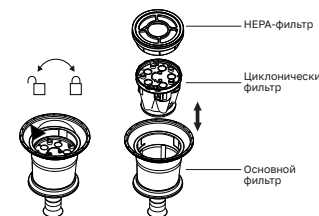
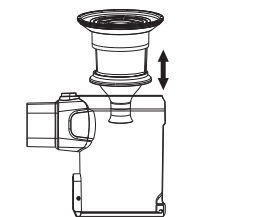
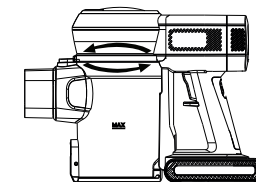

Очистка моторизированной насадки

1. Снимите фиксатор роликовой щетки с нижней поверхности моторизированной насадки, затем извлеките роликовую щетку.
2. Удалите с роликовой щетки волосы и другие загрязнения и очистите входное отверстие в щетке. При необходимости промойте роликовую щетку под проточной водой и затем высушите ее при комнатной температуре в течение 24 часов.
3. Установите чистую сухую щетку обратно в моторизированную насадку и закрепите фиксатор в прежнем положении.

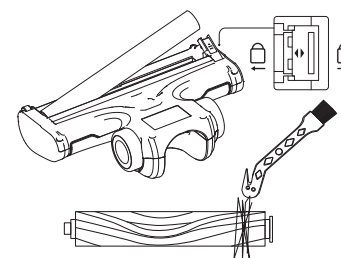

Примечание:

- Если ткань или другие посторонние предметы попали в пылесос и заблокировали вращающуюся щетку, моторизированная насадка перестанет работать, чтобы не повредить двигатель прибора. Выключите пылесос, очистите щетку от посторонних предметов, а затем снова включите прибор. Установите роликовую щетку обратно на моторизированную насадку и сдвиньте фиксатор влево.
- Если после очистки насадка не заработала, снова выключите и включите пылесос.
- При очистке щетки соблюдайте осторожность, чтобы не прищемить пальцы в месте крепления насадки.

⚠ Внимание

- Во избежание травм во время работы прибора не прикасайтесь к вращающейся щетке, находящейся внутри моторизированной насадки.
- Во время сборки корпуса пылесоса будьте внимательны, чтобы не прищемить пальцы или руки в месте крепления.
- Не используйте пылесос для очистки поверхностей, которые можно поцарапать (экранов телевизоров, мониторов, зеркал и т. д.).

ПОИСК И УСТРАНЕНИЕ НЕИСПРАВНОСТЕЙ

Перед обращением в Сервисный Центр REMEZair ознакомьтесь с приведенными ниже описанием проблем и их решений.

Пылесос не работает!

- Проверьте уровень заряда аккумулятора и при необходимости зарядите его.
- Убедитесь, что устройство включено. Если оно выключено, нажмите кнопку питания для включения.
- Убедитесь, что контейнер для пыли или насадка не засорены.
- Если прибор не использовался в течение длительного времени, зарядите аккумулятор.

Мощность всасывания снижается, слышен звук вибрации пылесоса!

- Убедитесь, что контейнер для пыли, моторизированная насадка или штанга не засорены мусором или посторонними предметами. При необходимости удалите их.
- Проверьте, заполнен ли контейнер для пыли. Если уровень собранной пыли в контейнере превышает отметку MAX, очистите его. Проверьте позицию клапана воздухоотвода.
- Убедитесь, что фильтры прибора не загрязнены. При необходимости очистите их и промойте под проточной водой.
- Проверьте уровень заряда аккумулятора и, если необходимо, зарядите его.
- Убедитесь, что напряжение, подаваемое на зарядное устройство, соответствует его техническим характеристикам.

Вращающаяся щетка внутри моторизированной насадки не работает!

- Если щетка внутри насадки не работает, выключите прибор и убедитесь, что она не заблокирована загрязнениями. Если необходимо, удалите загрязнения.

Из отверстия для отвода воздуха пылесоса исходит неприятный запах!

- Регулярно, после каждой уборки, очищайте контейнер для пыли и фильтры. При частом использовании пылесоса грязь в контейнере для пыли, или пыль на фильтрах могут быть причиной возникновения неприятного запаха. Один сменный HEPA-фильтр входит в комплектацию прибора. Дополнительные HEPA-фильтры можно при необходимости приобрести на официальном сайте REMEZair.
- После очистки прибора нажмите и удерживайте кнопку режима Turbo в течение приблизительно 10 секунд, чтобы удалить из всасывающего элемента мелкие частицы пыли.

ДАННЫЙ ПРИБОР ПРЕДНАЗНАЧЕН ТОЛЬКО ДЛЯ БЫТОВОГО ПОЛЬЗОВАНИЯ

Не используйте прибор вблизи источника открытого огня



Не храните и не включайте прибор вблизи источников тепла



Не используйте прибор для сбора воды и других жидкостей



Не используйте прибор для уборки горящих предметов



Не кладите руки возле моторизированной насадки при использовании устройства

ТЕХНИЧЕСКИЕ ХАРАКТЕРИСТИКИ

Номинальная мощность	240 Вт
Входное напряжение	31В/500мА
Уровень шума	≤72 дБ
Три режима работы	<ul style="list-style-type: none"> • Eco режим: 12 000 Па • Базовый режим: 17 000 Па • Turbo режим: 24 000 Па
Съемный аккумулятор	
Аккумулятор DC	25.9 В
Емкость аккумулятора	2200 мАч
Время заряда прибора	4-5 ч
Время автономной работы	<ul style="list-style-type: none"> • до 50 минут • Базовый режим • до 25 минут • Turbo режим • до 15 минут
Контейнер для сбора мусора	0,8 л
Материал корпуса	АБС-пластик, алюминий
Габаритные размеры	1090×240×240 мм
Вес	2,6 кг
Гарантия	2 года
Страна происхождения бренда	Германия



SAFETY PRECAUTIONS

- Read all safety precautions carefully. Before turning on the vacuum cleaner, make sure that the mains supply voltage matches the voltage indicated on the charger.
- Do not use the vacuum cleaner to clean wet surfaces. The device is not intended for collecting water.
- Do not leave children unattended if they are using the device or are nearby while being used. Do not allow children to play with the vacuum cleaner.
- Do not leave the vacuum cleaner running unattended.
- For the most efficient operation of the device, empty the dust container before usage. When the dust tank is full, the power of the vacuum cleaner is significantly reduced.
- Do not store the appliance near the kitchen stove, in the open sun, etc., as hot air can cause plastic parts to deform.
- Do not cover the intake or exhaust port.
- When disconnecting the plug from the mains, hold it directly by the plug, not by the cable.
- Persons with reduced physical, sensory or mental capabilities (including children) and persons without sufficient experience or knowledge should not use this device unless their actions are controlled by a person responsible for their safety.
- Be sure to disconnect the battery before cleaning or servicing the vacuum cleaner.
- If any faults are found, disconnect the vacuum cleaner from the power source and contact the Service Center.
- To prevent accidents in the event of damage to the power cable, it must be replaced by a specialist of the Service Center.
- Do not immerse the vacuum cleaner in water to clean it. Doing so may cause damage to the vacuum cleaner or cause fire.

Battery Charger

- Do not use the device outdoors or on wet surfaces.
- Unplug the charger from the mains when not in use and before servicing.
- Do not use chargers not supplied by the manufacturer for recharging. • Do not use the device if the power cord or plug is damaged.
- Do not pull on the cable, do not use it to carry the device, do not allow it to be pinched by a door. Keep the power cord away from hot surfaces and water.
- Do not disassemble or store batteries near sources of ignition, exposure to high temperatures may cause an explosion (storage temperature of batteries is from +10 to +30 degrees).
- Do not try to open the charger yourself. Charger repairs should only be carried out by qualified Service Center technicians.

Using a vertical vacuum cleaner

- Do not use the vacuum cleaner to pick up hard, sharp or flammable objects such as glass,
 - Do not use the vacuum cleaner to pick up hard, sharp or flammable objects such as glass, nails, screws, cigarettes, matches, etc.
- Do not use the vacuum cleaner without a filter.
- Do not use the vacuum cleaner without a dust container
- Do not use the vacuum cleaner if the openings are blocked.
- Avoid getting dust, lint, hair, or any other object that might obstruct the flow of air into the openings.
- Do not use the vacuum cleaner to pick up toxic materials (chlorine bleach, ammonia, and other chemicals.).

- Do not use the vacuum cleaner in an enclosed area where the air contains high concentrations of oil paint vapors, solvents, flammable dust, or other explosive or toxic fumes.
- Do not incinerate the appliance, even if it is severely damaged. Batteries may explode in a fire.
- Always switch off the appliance before connecting or disconnecting the motorized brush. the motorized brush.



SAFETY RULES FOR USING THE BATTERY

- The device contains a lithium-ion battery, which can only be repaired by Service Center personnel. If the battery does not hold a charge well, it must be replaced. Contact the Service Center to replace the batteries. If necessary, you can purchase an additional battery on the official REMEZair website.
- Handle rechargeable batteries with care. Do not short-circuit the batteries, which could be caused by contact between metal objects and the ends of the batteries. In the event of a short circuit, the temperature of the batteries can rise to a dangerous level and cause severe burns or fire.



ENVIRONMENTAL PROTECTION

In accordance with the current legislation, a defective device must be returned to the Service Center, where it will be safely disposed of.

PRODUCT COMPONENTS

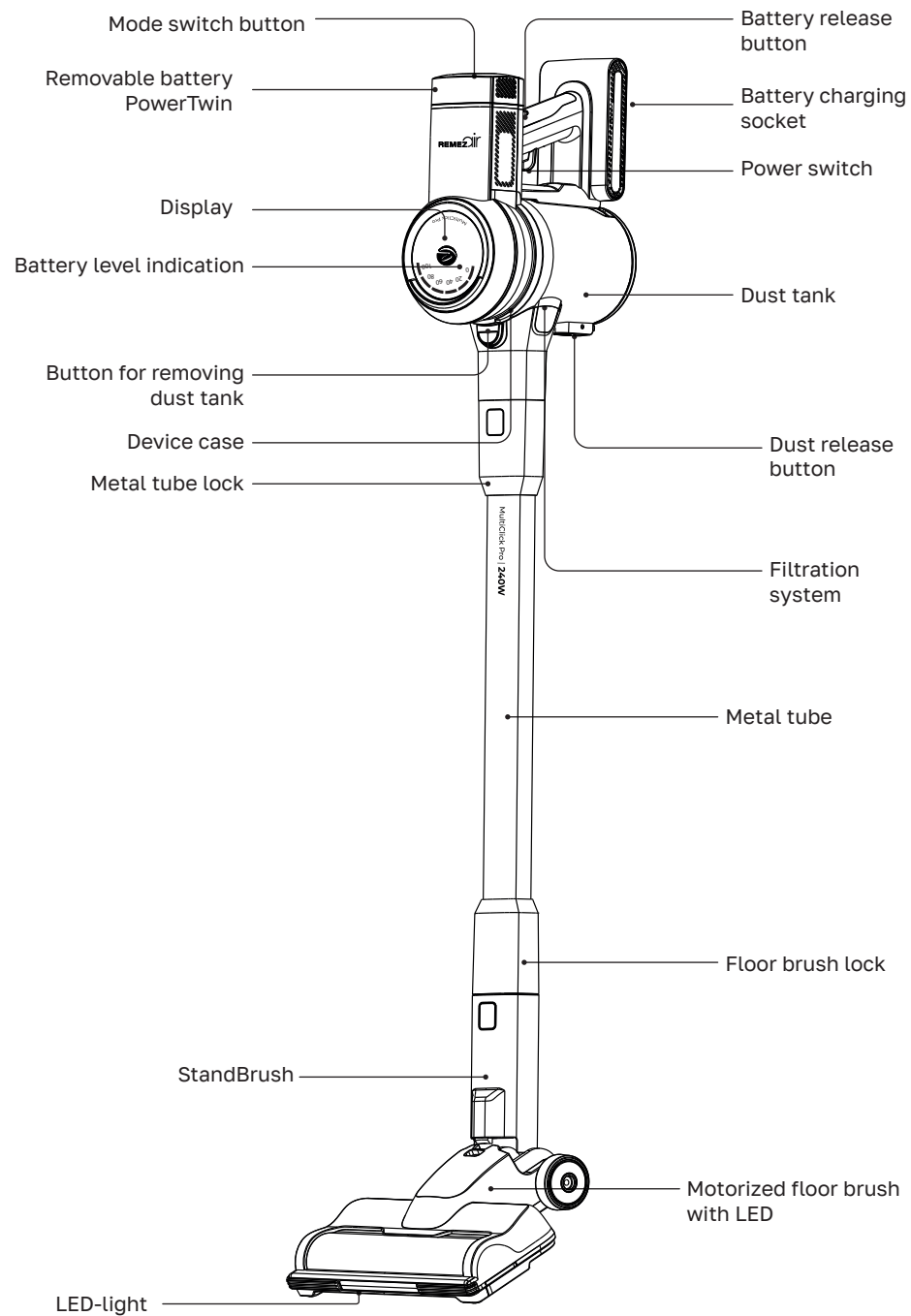

PRODUCT COMPONENTS

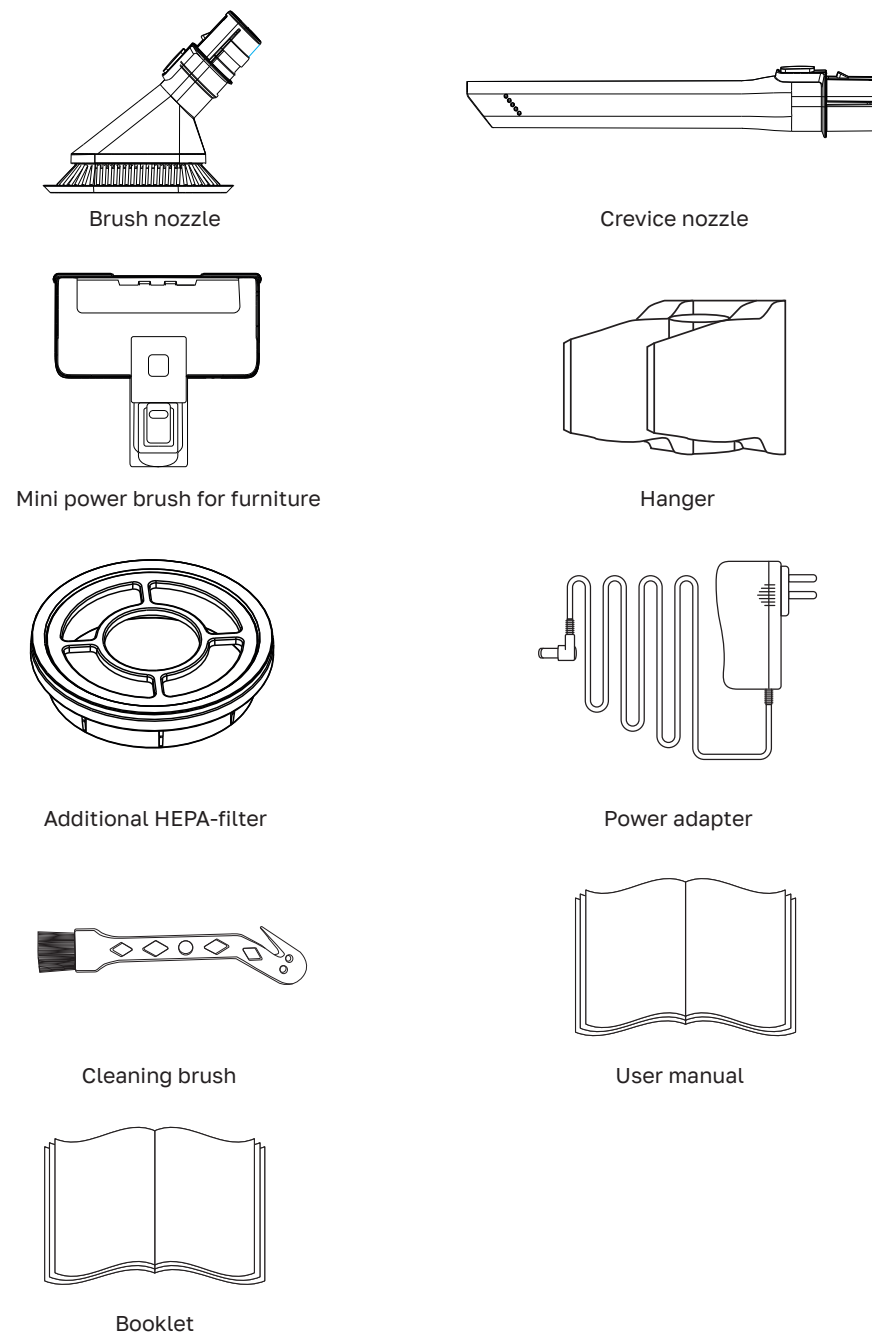

VACUUM CLEANER OPERATION

Use of attachment nozzles

1. **The motorized floor brush** is suitable for cleaning all kinds of surfaces: floors, carpets, tiles, parquet, etc.
2. **The brush nozzle** allows you to effectively remove dirt from any surface.
3. **Crevice nozzle** for cleaning in hard-to-reach places.
4. **Mini power brush** for furniture will effectively clean upholstered furniture.

Installing and removing the battery

Align the groove on the battery case and the guide on the vacuum cleaner case and insert it straight (as shown in figure) until it clicks.

Grasp the handle and press the battery release button. While holding down the button, remove the battery from the instrument.

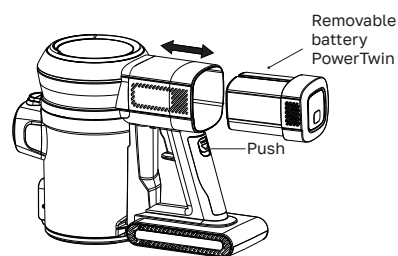

Connection and disconnection of the tube and body

By pressing the button on the body of the device, you can disconnect the tube. To connect the tube and the body, it is also necessary to fix the rod in the desired position until it clicks.

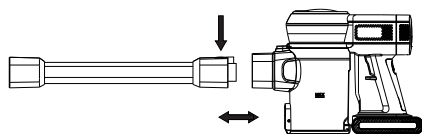

Connection and disconnection of the tube and the motorized floor brush

Lock the motorized brush to the tube until it clicks into place. To remove the motorized brush, press the button located on the shaft and disconnect the attachment.

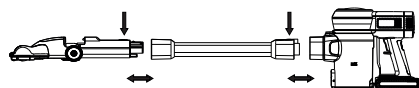

Removing and installing the dust tank

To detach and install the dust tank, press the corresponding button and turn the tank in the direction indicated by the arrow.

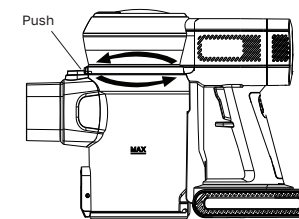

Turning on the appliance

After pressing the power button, the device will start working.

When the button is pressed again, the device stops working.

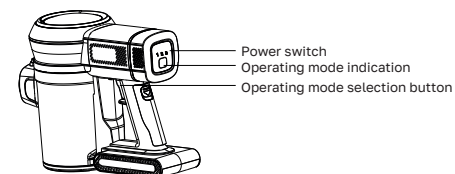

Switch between three modes

Pressing the TURBO button sequentially switches the operating modes of the device:

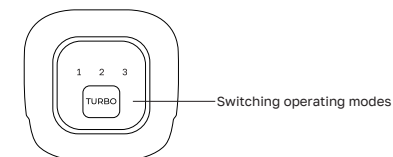

When pressed, the corresponding speed indicator lights up.

Operating mode	Suction power	Battery life
1. Eco mode	12 000 Pa	up to 50 minutes
2. Basic mode	17 000 Pa	up to 25 minutes
3. Turbo mode	24 000 Pa	up to 15 minutes

Charging the battery

If the battery level indicator is at its lowest and is blinking, the battery needs to be charged.

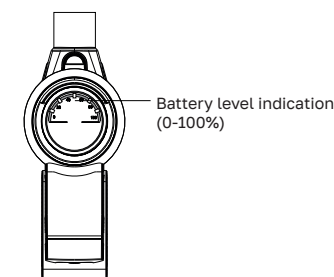

- The battery of the cordless vacuum cleaner can be charged in two ways:
 - During charging, install the vacuum cleaner correctly in the hanger and connect the power adapter to the battery.
 - The battery can be removed from the device and charged via the AC adapter at any convenient location.
- The plug of the power adapter is inserted into the corresponding hole in the battery.
- The battery charging time is 4-5 hours. When charging is in progress, the battery indicator flashes. After the battery is fully charged, the indicator lights up continuously without blinking.

Note:

Use the supplied adapter to charge the battery.

Please charge the battery fully before using it for the first time.

You cannot use the vacuum cleaner while charging.

Warning! Do not leave the battery unattended while charging; after the battery is fully charged, disconnect it from the charger.

When charging the battery separately, the numbers 1, 2, 3 located on the display flash.

The first way

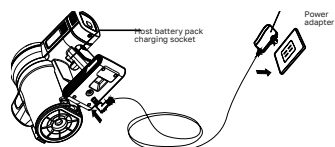

The second way

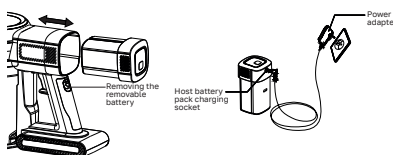

Affixing the device

- Fasten the bracket to the wall using the supplied screws and dowels.
- Fix the vacuum cleaner head in the hanger.
- If necessary, fix the attachments to the hanger.

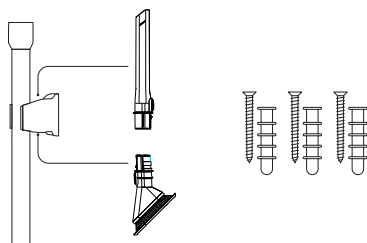

Using attachments for hard-to-reach places

- Brush nozzle
- Crevice nozzle
- Mini power brush for furniture

- Select the desired hard-to-reach attachment and attach it directly to the suction port of the dust container.
- To increase the cleaning space, if necessary, fix the desired accessory to the metal bar.

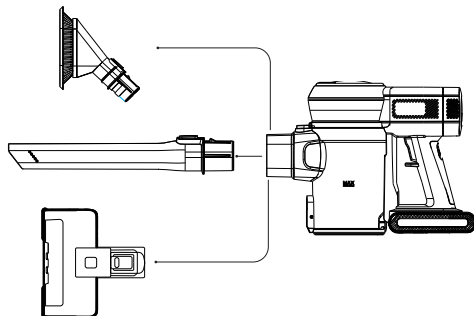

Easy cleaning of the dust tank

After each cleaning, clean the tank of dirt and dust.

Press the upper end of the catch at the bottom of the dust tank, and the bottom of the dust tank will automatically open.

Collected dirt should not exceed the MAX mark.

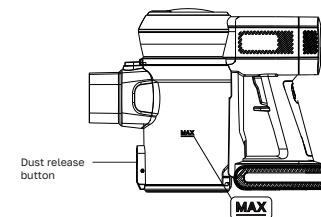

Cleaning the vacuum cleaner

After using the vacuum cleaner, it is recommended to clean the dust tank and clean the brush if it gets clogged. A full dust tank will significantly reduce the efficiency of the vacuum cleaner.

- Disconnect the dust container from the case of the vacuum cleaner, then sequentially remove all filtration elements from it HEPA filter, cyclonic filter, main filter.
- Rinse filtration elements from it HEPA filter, cyclonic filter and main filter under running water and dry at room temperature. Use the optional HEPA filter included in the kit. You can purchase an additional filter if necessary.
- Place the filtration system elements back into the dust tank. When installing the pre-filter, align the grooves of the body and the filter. Install the HEPA-filter on the cyclonic filter.
- Secure the container to the instrument case by turning it clockwise as indicated on the container.

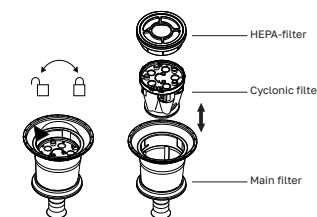
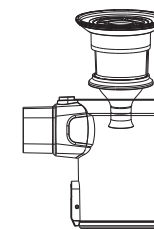
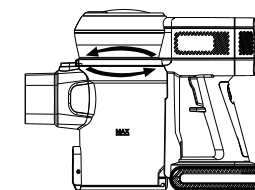

Cleaning the motorized floor brush

- Remove the roller brush retainer from the underside of the motorized accessory, then remove the roller brush.
- Remove hair and other debris from the roller brush and clean the brush inlet.
- Place the clean brush back into the motorized accessory and reinstall the retaining parts.

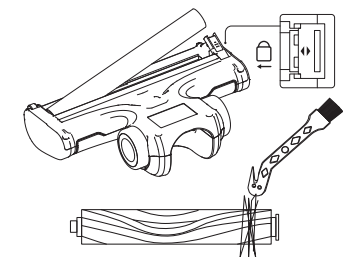

Note:

- If cloth or other foreign matter gets into the vacuum cleaner and blocks the rotating brush, the motorized nozzle will stop working to avoid damaging the motor of the appliance. Turn off the vacuum cleaner, clean the brush from any foreign objects, and then turn on the appliance again.
- If the attachment does not work after cleaning, switch the vacuum cleaner off and on again.
- When cleaning the brush, be careful not to pinch your fingers where the brush is attached.

 **Attention**

- To avoid injury, do not touch the inside of the rotating brush head during operation.
- When assembling the case of the vacuum cleaner, be careful not to pinch your fingers or hands at the attachment point.
- Do not use a vacuum cleaner to clean surfaces that can be scratched (TV screens, monitors, etc.).

TROUBLESHOOTING

Before contacting the REMEZair Service Center, please read the following descriptions of the problems and their solutions.

The vacuum cleaner does not work!

- Check the battery level and charge if necessary.
- Make sure the unit is turned on. If it is off, press the power button to turn it on.
- Make sure the dust tank or attachment is not clogged.
- If the device has not been used for a long time, charge the battery.

The suction power is suddenly reduced, the vibration of the vacuum cleaner is heard!

- Make sure the dust tank, nozzle or shaft is not clogged with foreign objects. Remove them if necessary.
- Check if the dust tank is full. If the level of collected dust in the container exceeds the MAX mark, clean it.
- Make sure the filtration system of the vacuum cleaner is not dirty. Clean it if necessary.
- Check the battery level and charge it if necessary.
- Make sure the voltage supplied to the charger is within specifications.

The motorized floor brush does not work!

- If the roller brush inside the attachment does not work, turn off the appliance and make sure it is not blocked by dirt. Remove dirt if necessary.

An unpleasant smell is emitted from the air outlet of the vacuum cleaner!

- Regularly, after each cleaning, clean the dust tank and filters. If you use the vacuum cleaner frequently, dirt in the dust container or dust on the filter may cause an unpleasant smell. One replaceable HEPA filter is included with the device. Additional HEPA filters can be purchased on the official REMEZair website if required.
- After cleaning the appliance, press and hold the Turbo button for about 10 seconds to remove fine dust particles from the suction element.

THIS DEVICE IS INTENDED FOR DOMESTIC USE ONLY

Do not use
the device
near fire

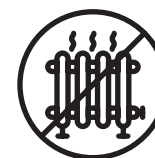

Do not store
or turn on
the device near heat
sources



Do not use it
for cleaning
water or liquids



Do not use it
for cleaning
burning objects



Do not put your
hands near
the brush when
using the device

SPECIFICATIONS

Rated power	240 W
Input voltage	31V / 500mA
Noise level	≤72 dB
Three operating modes	<ul style="list-style-type: none"> • Eco mode: 12 000 Pa • Basic mode: 17 000 Pa • Turbo mode: 24 000 Pa
Removable battery	
Battery DC	25.9V
Battery capacity	2200 mAh
Charging time	4-5 hours
Battery life	
• Eco mode	• up to 50 minutes
• Basic mode	• up to 25 minutes
• Turbo mode	• up to 15 minutes
Dust tank capacity	0.8 L
Material	ABS plastic, aluminum
Dimensions	1090×240×240 mm (W x D x H)
Weight	2.6 kg
Warranty	2 years



SICHERHEITSINFORMATIONEN

- Lesen Sie alle Sicherheitshinweise sorgfältig durch. Vergewissern Sie sich vor dem Einschalten des Staubsaugers, dass die Netzspannung mit der auf dem Ladegerät angegebenen Spannung übereinstimmt.
- Verwenden Sie keinen Staubsauger zum Reinigen nasser Oberflächen. Das Gerät ist nicht zum Aufnehmen von Wasser geeignet.
- Erlauben Sie kleinen Kindern nicht, den Staubsauger zu bedienen oder als Spielzeug zu verwenden. Wenn der Staubsauger in der Nähe von Kindern verwendet wird, ist eine sorgfältige Aufsicht erforderlich. Die Pflege und Reinigung darf nicht von Kindern ohne Aufsicht durchgeführt werden.
- Lassen Sie den Staubsauger nicht unbeaufsichtigt laufen.
- Für einen möglichst effizienten Betrieb des Geräts leeren Sie den Staubbehälter, bevor Sie ihn verwenden. Wenn der Behälter gefüllt ist, wird die Leistung des Staubsaugers erheblich reduziert.
- Lagern Sie das Gerät nicht in der Nähe des Küchenherds, in der Sonne usw., da heiße Luft zu Verformungen von Kunststoffteilen führen kann.
- Bedecken Sie nicht die Einlass- oder Auslassöffnung.
- Wenn Sie den Stecker vom Netz trennen, halten Sie ihn direkt am Stecker, nicht am Kabel.
- Personen mit eingeschränkten physischen, sensorischen oder geistigen Fähigkeiten (einschließlich Kinder) und Personen ohne ausreichende Erfahrung oder Kenntnisse sollten dieses Gerät nicht verwenden, es sei denn, ihre Handlungen werden von einer für ihre Sicherheit verantwortlichen Person kontrolliert.
- Trennen Sie unbedingt die Batterie, bevor Sie den Staubsauger reinigen oder warten.
- Wenn Fehler festgestellt werden, trennen Sie den Staubsauger von der Stromquelle und wenden Sie sich an das Service Center.
- Wenn das Netzkabel beschädigt wurde, muss es von einem Fachmann des Service Centers ausgetauscht werden.
- Tauchen Sie den Staubsauger zum Reinigen nicht in Wasser. Andernfalls kann der Staubsauger beschädigt oder ein Brand verursacht werden.

Akkuladegerät

- Verwenden Sie das Gerät nicht im Freien oder auf nassen Oberflächen.
- Trennen Sie das Ladegerät bei Nichtgebrauch und vor Wartungsarbeiten vom Netz.
- Verwenden Sie zum Aufladen keine Ladegeräte, die nicht vom Hersteller geliefert sind.
- Verwenden Sie das Gerät nicht, wenn das Netzkabel oder der Stecker beschädigt ist.
- Ziehen Sie nicht am Kabel, verwenden Sie es nicht zum Tragen des Geräts, lassen Sie es nicht durch eine sich schließende Tür verlaufen. Halten Sie das Netzkabel von heißen Oberflächen und Wasser fern.
- Zerlegen Sie Batterien nicht und lagern Sie sie nicht in der Nähe von Zündquellen. Hohe Temperaturen können zu einer Explosion führen (Lagertemperatur der Batterien liegt zwischen +10 und +30 Grad).
- Versuchen Sie nicht, das Ladegerät selbst zu öffnen. Reparaturen am Ladegerät dürfen nur von qualifizierten Technikern des Service Centers durchgeführt werden.

Bedienungsanleitung

- Verwenden Sie den Staubsauger nicht zum Aufnehmen von harten, scharfen oder brennbaren Gegenständen wie Glas, Nägel, Schrauben, Zigaretten, Streichhölzer usw.
- Verwenden Sie den Staubsauger ohne Filter nicht.
- Verwenden Sie den Staubsauger ohne Staubbehälter nicht.
- Verwenden Sie den Staubsauger nicht, wenn die Öffnungen verstopft sind. Vermeiden Sie Staub, Fusseln, Haare oder andere Gegenstände, die den Luftstrom in die Öffnungen behindern könnten.
- Verwenden Sie den Staubsauger nicht zum Aufsaugen giftiger Stoffe (Chlorbleiche, Ammoniak und andere Chemikalien).
- Verwenden Sie den Staubsauger nicht in geschlossenen Räumen, in denen die Luft hohe Konzentrationen von Ölfarbdämpfen, Lösungsmitteln, brennbarem Staub oder anderen explosiven oder giftigen Dämpfen enthält.
- Verbrennen Sie das Gerät nicht, auch wenn es stark beschädigt ist. Akkus können bei einem Feuer explodieren.
- Schalten Sie das Gerät immer aus, bevor Sie die motorbetriebene Bürste anschließen oder trennen.



SICHERHEITSREGELN FÜR DIE VERWENDUNG DES AKKUS

- Das Gerät enthält einen Lithium-Ionen-Akku, der nur von Mitarbeitern des Service Centers repariert werden kann. Hält der Akku die Ladung nicht gut, muss er ersetzt werden. Wenden Sie sich an das Service Center, um die Akkus zu ersetzen. Bei Bedarf können Sie auf der offiziellen REMEZair-Website einen zusätzlichen Akku bestellen.
- Gehen Sie vorsichtig mit Akkus um. Schließen Sie die Akkus nicht kurz, da dies zu Kontakt zwischen Metallgegenständen und den Enden der Batterien zu einem Kurzschluss führen könnte. Bei einem Kurzschluss kann die Temperatur der Batterien gefährlich ansteigen und schwere Verbrennungen oder Brände verursachen.
 - Laden Sie den Akku NICHT bei Temperaturen unter 0 °C oder über 50 °C auf. • Bewahren Sie den Staubsauger in einem geschlossenen Raum auf. Verwenden oder lagern Sie ihn NICHT unter -20 °C. Vergewissern Sie sich, dass der Staubsauger der Raumtemperatur angepasst ist, bevor Sie ihn in Betrieb nehmen.



UMWELTSCHUTZ

Nach geltender Gesetzgebung muss ein defektes Gerät an das Service Center zurückgeschickt werden, wo es sicher entsorgt wird.

PRODUKTÜBERSICHT

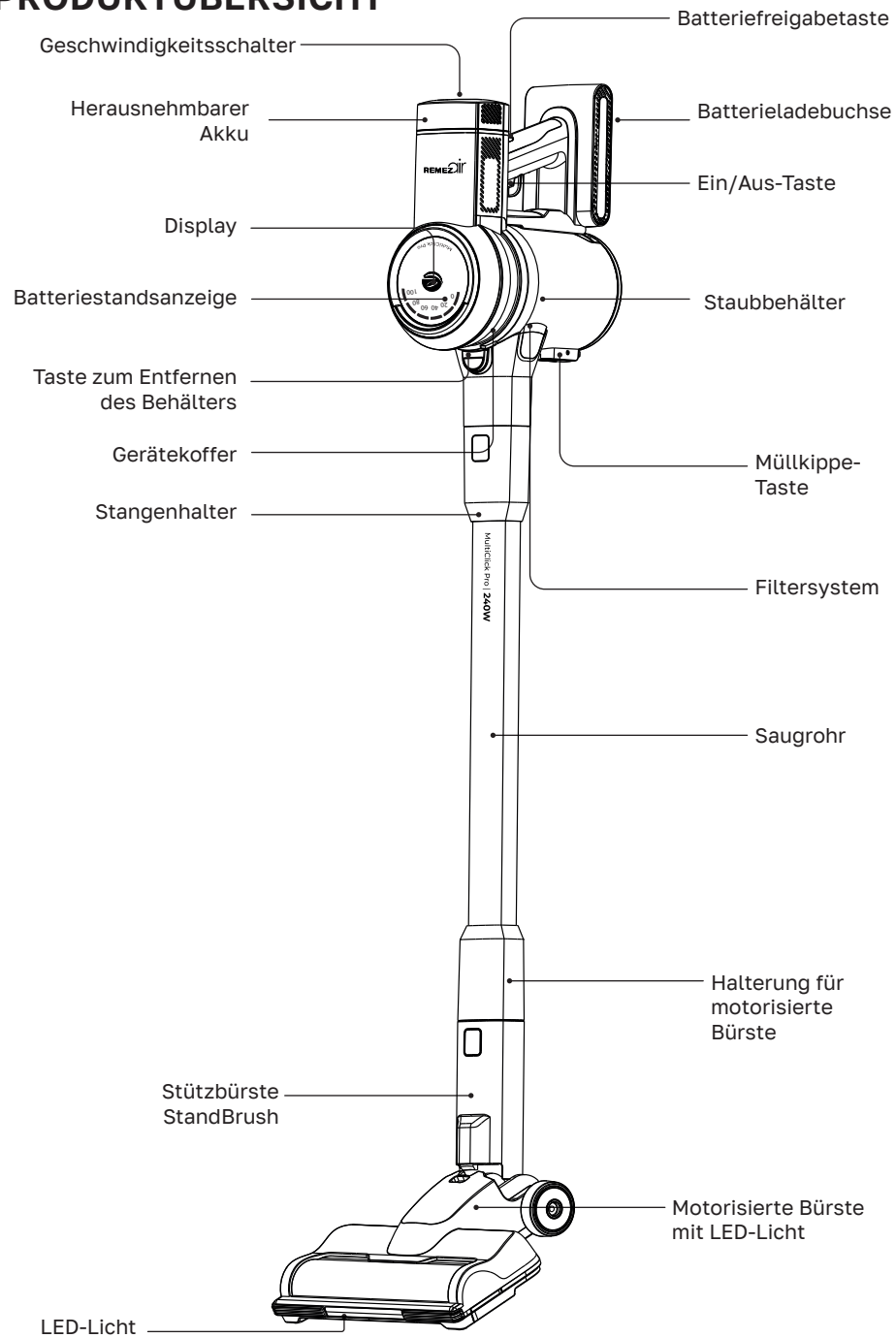

LIEFERUMFANG

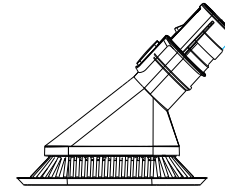

Düsenbürste

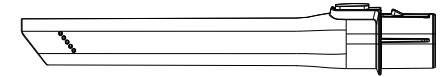

Fugendüse

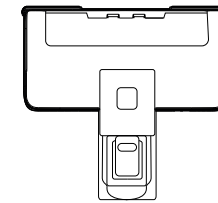

Motorisierte Vibrationsbürste für Möbel

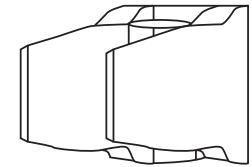

Wandhalterung

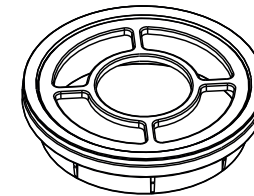

Zusätzlicher HEPA-Filter

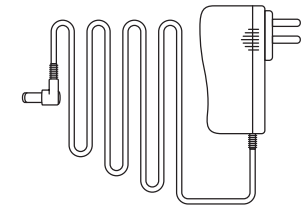

Ladegerät

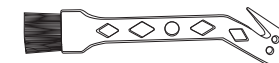

Reinigungsbürste

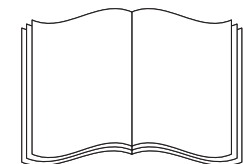

Bedienungsanleitung

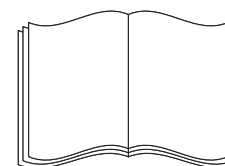

Broschüre

BEDIENUNG DES STAUBSAUGERS

Beschreibung des Zubehörs

1. Die **motorisierte Bürste** mit LED-Licht eignet sich zum Reinigen aller Arten von Oberflächen: Böden, Teppichen, Fliesen, Parkett usw.
2. **Mit der Düsenbürste** für die Punktreinigung können Sie Schmutz effektiv von jeder Oberfläche entfernen.
3. **Fugendüse** zum Reinigen an schwer zugänglichen Stellen.
4. Die **motorisierte Vibrationsbürste für Möbel** reinigt effektiv Polstermöbel.

Akku entfernen und einlegen

Richten Sie die Nut am Akkufach und die Führung am Staubsaugergehäuse aus und führen Sie es gerade ein (wie in Abbildung gezeigt), bis es einrastet.

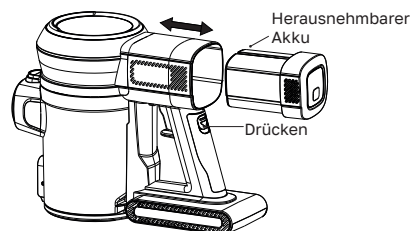

Verbinden und Trennen vom Saugrohr und Instrumentenkoffer

Mit einem Knopfdruck können Sie das flexible Saugrohr für eine einfache Reinigung an schwer zugänglichen Stellen und unter Möbeln biegen.

Durch Drücken des Knopfes am Gehäuse des Gerätes können Sie das flexible Saugrohr trennen. Um das Rohr und das Gehäuse des Gerätes zu verbinden, ist es außerdem erforderlich, das Rohr in der gewünschten Position zu fixieren, bis es einrastet.

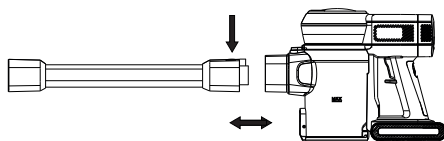

Verbinden und Trennen vom Saugrohr und motorisierter Bürste mit LED-Licht

Verriegeln Sie die motorisierte Bürste an dem flexiblen Saugrohr, bis sie einrastet. Um die motorisierte Bürste zu trennen, drücken Sie den Knopf und trennen Sie die Bürste.

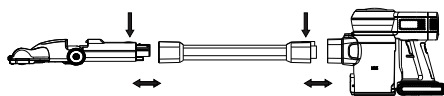

Montage und Demontage des Staubbehälters

Zur Montage und Demontage des Staubbehälters drücken Sie die entsprechende Taste und drehen den Behälter in Pfeilrichtung.

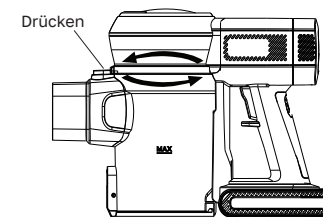

Gerät einschalten

Nach Drücken des Netzschalters funktioniert das Gerät.

Wenn die Taste erneut gedrückt wird, schaltet sich das Gerät wieder aus.

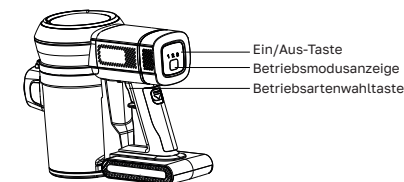

Betriebsart wählen

Durch Drücken der TURBO-Taste werden nacheinander die Betriebsmodi des Geräts umgeschaltet:

Wenn sie gedrückt wird, leuchtet die entsprechende Geschwindigkeitsanzeige auf.

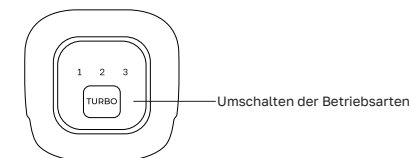

Betriebsmodi	Saugleistung	Arbeitszeit
1. Eco-Modus	12 000 Pa	bis zu 50 Minuten
2. Basismodus	17 000 Pa	bis zu 25 Minuten
3. Turbo-Modus	24 000 Pa	bis zu 15 Minuten

Aufladen des Akkus

Wenn die Akkustandsanzeige am niedrigsten ist und blinkt, muss der Akku aufgeladen werden.

Bei Bedarf können Sie auf der offiziellen REMEZair-Website einen zusätzlichen Akku erwerben.

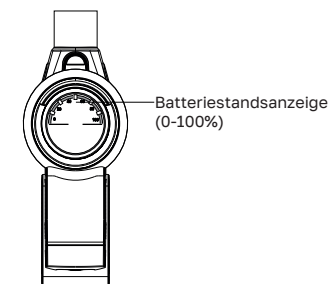

1. Der Akku des kabellosen Staubsaugers kann auf zwei Arten aufgeladen werden:

- Installieren Sie den Staubsauger während des Ladevorgangs korrekt in der Wandhalterung und schließen Sie das Netzteil an den Akku an.
 - Die Batterie kann aus dem Gerät entnommen und über das Netzteil an einem beliebigen Ort aufgeladen werden.
2. Der Stecker des Netzteils wird in das entsprechende Loch in der Batterie gesteckt.
3. Die Ladezeit des Akkus beträgt 4-5 Stunden. Während des Ladevorgangs blinkt die Akkuanzeige. Nachdem der Akku vollständig aufgeladen ist, leuchtet die Anzeige dauerhaft ohne zu blinken.

Hinweis:

Verwenden Sie den mitgelieferten Adapter, um Batterie aufzuladen.

Bitte laden Sie die Batterie vollständig auf, bevor Sie ihn zum ersten Mal verwenden.

Sie können den Staubsauger während des Ladevorgangs nicht verwenden.

Warnung! Lassen Sie den Akku während des Ladevorgangs nicht unbeaufsichtigt. Nachdem der Akku vollständig geladen ist, trennen Sie ihn vom Ladegerät.

Beim Laden des Akkus blinken die Ziffern 1, 2, 3 im Display.

Die erste Möglichkeit

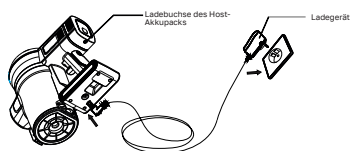

Die zweite Möglichkeit

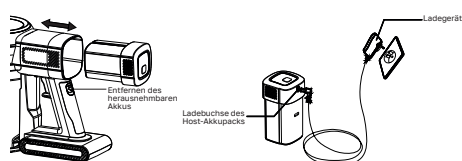

Wandhalterung

1. Befestigen Sie die Halterung mit den mitgelieferten Schrauben und Dübeln an der Wand.
2. Befestigen Sie den Staubsaugerkopf in der Wandhalterung.
3. Befestigen Sie die Aufsätze an der Wandhalterung, wenn es nötig ist.

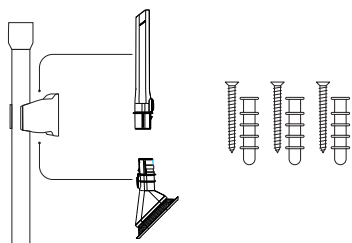

Zubehör für schwer zugängliche Stellen verwenden

- Düsenbürste
- Fugendüse
- Motorisierte Vibrationsbürste für Möbel

1. Wählen Sie den gewünschten Aufsatz aus und befestigen Sie ihn direkt an der Saugöffnung des Staubbehälters.
2. Um den Reinigungsraum zu vergrößern, befestigen Sie bei Bedarf das gewünschte Zubehör an dem Saugrohr.

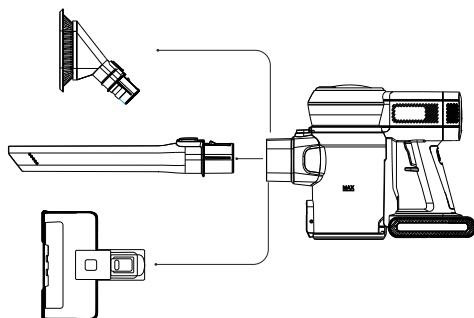

Entleerung des Staubbehälters

Reinigen Sie den Behälter von Schmutz und Staub nach jeder Verwendung. Überprüfen Sie die Position des Entlüftungsventils.

Drücken Sie auf das obere Ende des Verschlusses am Boden des Staubbehälters und der Boden des Staubbehälters öffnet sich automatisch.

Der angesammelte Schmutz sollte die MAX-Marke nicht überschreiten.

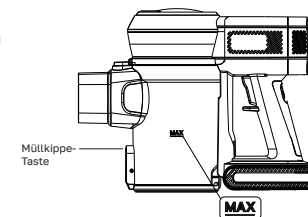

Reinigung des Staubsaugers

Nach der Verwendung des Staubsaugers wird empfohlen, den Staubbehälter und die Bürste zu reinigen, wenn sie verstopft ist. Ein voller Staubbehälter verringert die Effizienz des Geräts erheblich.

1. Entfernen Sie den Staubbehälter vom Gehäuse des Staubsaugers und entfernen Sie dann nacheinander alle Filterelemente – HEPA-Filter, Zyklonfilter, Hauptfilter.
2. Spülen Sie den HEPA-Filter und den Vorfilter unter fließendem Wasser und trocknen Sie sie bei Raumtemperatur. Verwenden Sie den zusätzlichen HEPA-Filter, der im Kit enthalten ist. Bei Bedarf können Sie einen zusätzlichen Filter erwerben.
3. Setzen Sie die Filtersystemelemente wieder in den Staubbehälter ein. Richten Sie beim Einbau des Vorfilters die Nuten des Gehäuses und des Filters aus. Um den HEPA-Filter zu installieren, drehen Sie ihn im Uhrzeigersinn, bis er in die Nuten des Vorfilters passt.
4. Befestigen Sie den Behälter am Instrumentenkoffer, indem Sie ihn wie auf dem Behälter angegeben im Uhrzeigersinn drehen.

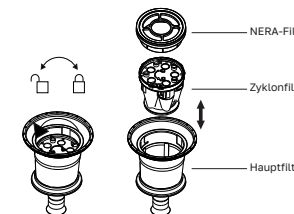
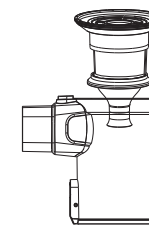
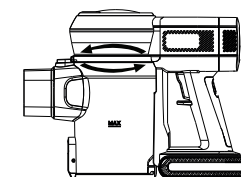

Reinigung der motorisierten Bürste

1. Entfernen Sie den Bürstenrollenhalter von der Unterseite des motorisierten Zubehörs und entfernen Sie dann die Bürstenrolle.
2. Entfernen Sie Haare und andere Ablagerungen von der Bürstenrolle und reinigen Sie den Bürsteneinlass. Benutzen Sie eine Schere, um die auf der Walze aufgewickelten Haare und Kleinigkeiten zu entfernen.
3. Setzen Sie die saubere Bürstenwalze wieder in die motorisierte Bürste ein und installieren Sie die Halteteile wieder.

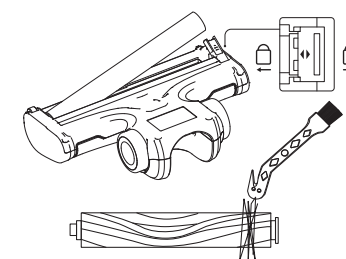

Hinweis:

- Wenn Stoff oder andere Fremdkörper in den Staubsauger gelangen und die rotierende Bürste blockieren, wird die motorisierte Bürste nicht mehr funktionieren, um eine Beschädigung des Gerätemotors zu vermeiden. Schalten Sie den Staubsauger aus, reinigen Sie die Bürste von Fremdkörpern und schalten Sie das Gerät wieder ein.
- Wenn der Aufsatz nach der Reinigung nicht funktioniert, schalten Sie den Staubsauger aus und wieder ein.
- Achten Sie beim Reinigen der Bürste darauf, sich nicht die Finger dort einzuklemmen, wo die Bürste befestigt ist.

⚠ Beachtung

- Um Verletzungen zu vermeiden, berühren Sie während des Betriebs nicht die Innenseite des rotierenden Bürstenkopfs.
- Achten Sie beim Zusammenbau des Staubsaugergehäuses darauf, sich nicht die Finger oder Hände an der Befestigungsstelle einzuklemmen.
- Verwenden Sie keinen Staubsauger zum Reinigen von Oberflächen, die verkratzt werden können (TV-Bildschirme, Monitore usw.).

FEHLERSUCHE UND STÖRUNGSBESEITIGUNG

Bevor Sie sich an das REMEZair Service Center wenden, lesen Sie bitte die folgenden Beschreibungen der Probleme und deren Lösungen.

Der Staubsauger funktioniert nicht!

- Prüfen Sie den Akkustand und laden Sie ihn auf.
- Vergewissern Sie sich, dass das Gerät eingeschaltet ist. Wenn es ausgeschaltet ist, drücken Sie den Netzschalter, um es einzuschalten.
- Stellen Sie sicher, dass der Staubbehälter oder Aufsatz nicht verstopft ist.
- Wenn das Gerät längere Zeit nicht verwendet wurde, laden Sie den Akku auf.

Die Saugleistung wird schlagartig reduziert, das Vibrieren des Staubsaugers ist zu hören!

- Vergewissern Sie sich, dass Staubbehälter, Bürste oder Schacht nicht durch Fremdkörper verstopft sind. Entfernen Sie sie, wenn es nötig ist. Überprüfen Sie die Position des Entlüftungsventils.
- Prüfen Sie, ob der Staubbehälter voll ist. Wenn der angesammelte Staub im Behälter die MAX-Markierung überschreitet, reinigen Sie ihn.
- Stellen Sie sicher, dass das Filtersystem des Staubsaugers nicht verschmutzt ist. Reinigen Sie es bei Bedarf.
- Prüfen Sie den Akkustand und laden Sie ihn gegebenenfalls auf.
- Vergewissern Sie sich, dass die an das Ladegerät gelieferte Spannung den Spezifikationen entspricht.

Die motorisierte Bürste im Aufsatz funktioniert nicht!

- Wenn die Bürste im Aufsatz nicht funktioniert, schalten Sie das Gerät aus und vergewissern Sie sich, dass es nicht durch Schmutz blockiert wurde. Entfernen Sie Schmutz, wenn es nötig ist.

Aus dem Luftauslass des Staubsaugers tritt ein unangenehmer Geruch aus!

- Reinigen Sie den Staubbehälter und die Filter regelmäßig nach jeder Verwendung. Wenn Sie den Staubsauger häufig benutzen, können Schmutz im Staubbehälter oder Staub auf dem Filter einen unangenehmen Geruch verursachen. Ein austauschbarer HEPA-Filter ist im Lieferumfang des Geräts enthalten. Zusätzliche HEPA-Filter können bei Bedarf auf der offiziellen REMEZair-Website bestellt werden.
- Halten Sie nach der Reinigung des Geräts die Turbo-Taste etwa 10 Sekunden lang gedrückt, um feine Staubpartikel vom Saugelement zu entfernen.

DIESES GERÄT IST NUR FÜR DEN INNERERÄUME GEIGNET

Verwenden Sie das Gerät nicht in der Nähe von Feuer



Bewahren Sie das Gerät nicht in der Nähe von Wärmequellen auf und schalten Sie es nicht ein



Verwenden Sie es nicht zum Reinigen von Wasser oder Flüssigkeiten



Verwenden Sie es nicht für Reinigen von brennenden Gegenständen



Halten Sie Ihre Hände nicht in die Nähe der Bürste, wenn Sie das Gerät verwenden

SPEZIFIKATIONEN

Nennleistung	240 W
Eingangsspannung	31V / 500mA
Geräuschpegel	≤72 dB
Drei Betriebsmodi	<ul style="list-style-type: none"> • Eco-Modus: 12 000 Pa • Basismodus: 17 000 Pa • Turbo-Modus: 24 000 Pa
Herausnehmbarer Akku Batterie DC	25,9 V
Batteriekapazität	2200 mAh
Ladezeit	4-5 Stunden
Arbeitszeit	<ul style="list-style-type: none"> • bis zu 50 Minuten • bis zu 25 Minuten • bis zu 15 Minuten
Staubbehälter	0,8L
Material	ABS-Kunststoff, Aluminium
Abmessungen	1090×240×240 mm
Gewicht	2,6kg
Garantie	2 Jahre



ООО «Ромати», Россия, 121596,
г. Москва, ул. Горбунова, д. 2,
стр. 3, оф. А204

тел.: 8 (495) 488-72-57

info@remezair.com

www.remezair.com

