

Руководство пользователя

Перед использованием данного устройства
внимательно прочитайте инструкцию

Устройство предназначено для эксплуатации
только в помещении

User Manual

Please read the instructions carefully before
using this device

The device is intended for indoor use only

Bedienungsanleitung

Lesen Sie bitte die Anweisungen sorgfältig
durch, bevor Sie dieses Gerät verwenden

Das Gerät ist nur zum Gebrauch
in Innenräumen vorgesehen

AquaStream Pro

RMVC-553

Беспроводной моющий пылесос
Cordless washing vacuum cleaner
Kabelloser Waschsauger

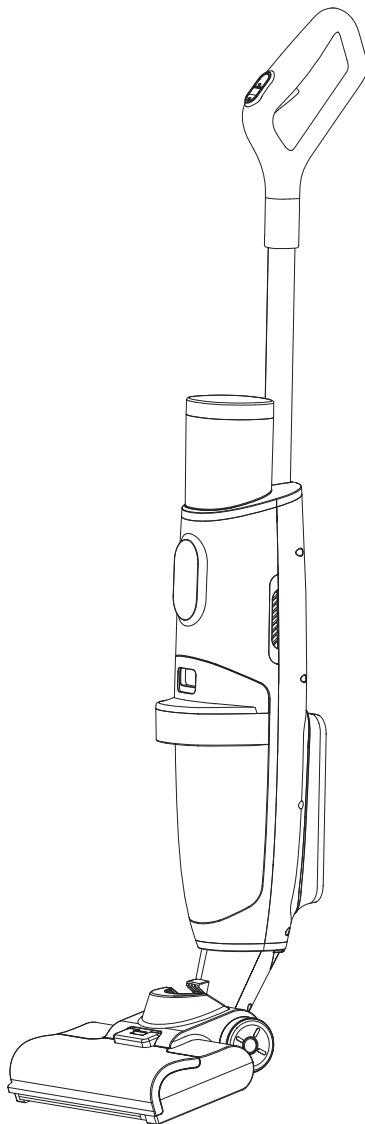



МЕРЫ ПРЕДОСТОРОЖНОСТИ

- Внимательно ознакомьтесь со всеми мерами предосторожности. Перед включением пылесоса убедитесь, что напряжение питания сети совпадает с напряжением, указанным на зарядном устройстве.
- Не оставляйте детей без присмотра, если они используют устройство или находятся поблизости во время его использования. Не позволяйте детям играть с пылесосом.
- Не оставляйте пылесос включённым без присмотра.
- Не храните прибор вблизи кухонной плиты, на открытом солнце и т.п., так как нагрев может привести к деформации пластиковых деталей.
- Не трясите и не ударяйте устройство, чтобы не допустить попадания воды в двигатель.
- При перемещении устройство держите в вертикальном положении во избежание попадания воды в двигатель.
- Не закрывайте всасывающее или выпускное отверстие.
- При отключении вилки от сети держите непосредственно за вилку, а не за кабель.
- Люди с ограниченными физическими, сенсорными или умственными способностями (включая детей) и лица, не обладающие достаточным опытом или знаниями, не должны использовать данное устройство, если их действия не контролируются лицом, отвечающим за их безопасность.
- Обязательно отключите аккумулятор перед очисткой или техническим обслуживанием пылесоса.
- При обнаружении неисправностей отключите пылесос от источника питания и обратитесь в Сервисный Центр.
- Для предотвращения несчастных случаев при повреждении кабеля питания его замену должен производить специалист Сервисного Центра.
- Не погружайте пылесос в воду для его очистки. Это может стать причиной поломки пылесоса или возгорания.
- Не прилагайте к прибору чрезмерных усилий, не роняйте его с высоты и не деформируйте. Иначе это может привести к повреждению устройства и/или травмам.
- Не используйте прибор для очищения таких загрязнений, как краски, крем для обуви.
- Не используйте прибор для сбора жидкой пены, чтобы не повредить двигатель.
- Храните моющее средство в недоступном для детей месте.
- При использовании моющего средства следуйте инструкциям на этикетке.
- Не добавляйте спирт в резервуар для чистой воды.
- Не используйте пылесос для сбора твёрдых, острых или легко воспламеняющихся предметов, например, стекла, гвоздей, винтов, сигарет, спичек и т. д.
- Не используйте пылесос без фильтра.
- Не используйте пылесос, если его отверстия заблокированы. Избегайте попадания в отверстия пыли, ворса, волос и любых других предметов, которые могут препятствовать потоку воздуха.
- Не используйте пылесос для сбора токсичных материалов (хлорсодержащего отбеливателя, аммиака и других химических веществ).
- Не используйте пылесос в закрытых помещениях, в которых воздух содержит высокую концентрацию паров масляной краски, растворителя, легко воспламеняющейся пыли, а также других взрывоопасных или токсичных испарений.
- Не сжигайте прибор, даже если он имеет сильные повреждения. В огне аккумуляторы могут взорваться.

Зарядное устройство

- Не используйте прибор на улице.
- Отключайте зарядное устройство от сети, когда оно не используется, а также перед обслуживанием.
- Не используйте для подзарядки зарядные устройства, не поставляемые производителем.
- Не используйте устройство, если кабель питания или вилка имеют повреждения.
- Не тяните за кабель, не используйте его для переноски устройства, не допускайте его защемления дверью. Держите кабель питания вдали от нагретых поверхностей и воды.
- Не разбирайте и не храните аккумуляторы рядом с источниками возгорания, воздействие высокой температуры может привести к взрыву (температура хранения аккумуляторов от +10° до +30°).
- Не пытайтесь самостоятельно вскрывать зарядное устройство. Ремонт зарядного устройства должны осуществлять только квалифицированные специалисты Сервисного Центра.



ПРЕДУПРЕЖДЕНИЕ

- Если во время рабочего процесса в резервуаре для грязной воды образовалось большое количество пены, очищайте резервуар для грязной воды, чтобы вода не попала в двигатель вентилятора.
- Запрещается быстро толкать и тянуть во время рабочего процесса, чтобы вода не попадала в двигатель вентилятора.
- Во время работы обращайтесь внимание на грязь внутри резервуара для грязной воды, чтобы не допустить блокировку датчика обнаружения воды и попадания воды в двигатель.
- Выключайте питание прибора перед установкой на зарядную станцию.
- В регионах с грязной водой или с высоким содержанием кальция и других примесей необходимо заливать только фильтрованную воду для предотвращения выхода водного насоса устройства из строя.



ПРАВИЛА ТЕХНИКИ БЕЗОПАСНОСТИ ПРИ ИСПОЛЬЗОВАНИИ АККУМУЛЯТОРА

- Прибор содержит литий-ионный аккумулятор, который может быть отремонтирован только сотрудниками Сервисного Центра. Если аккумулятор недостаточно держит заряд, его необходимо заменить. Для замены аккумуляторов обратитесь в Сервисный Центр. При необходимости можно приобрести дополнительный аккумулятор на официальном сайте REMEZair.
- Аккумуляторы требуют бережного обращения. Не допускайте короткого замыкания аккумуляторов, которое может вызвать контакт между металлическими предметами и концевыми частями аккумуляторов. В случае короткого замыкания температура аккумуляторов может повыситься до опасного уровня и вызвать серьезные ожоги или пожар.



ОХРАНА ОКРУЖАЮЩЕЙ СРЕДЫ

В соответствии с действующим законодательством прибор, вышедший из строя, должен быть сдан в Сервисный Центр, где он будет безопасно утилизирован.

СХЕМА УСТРОЙСТВА

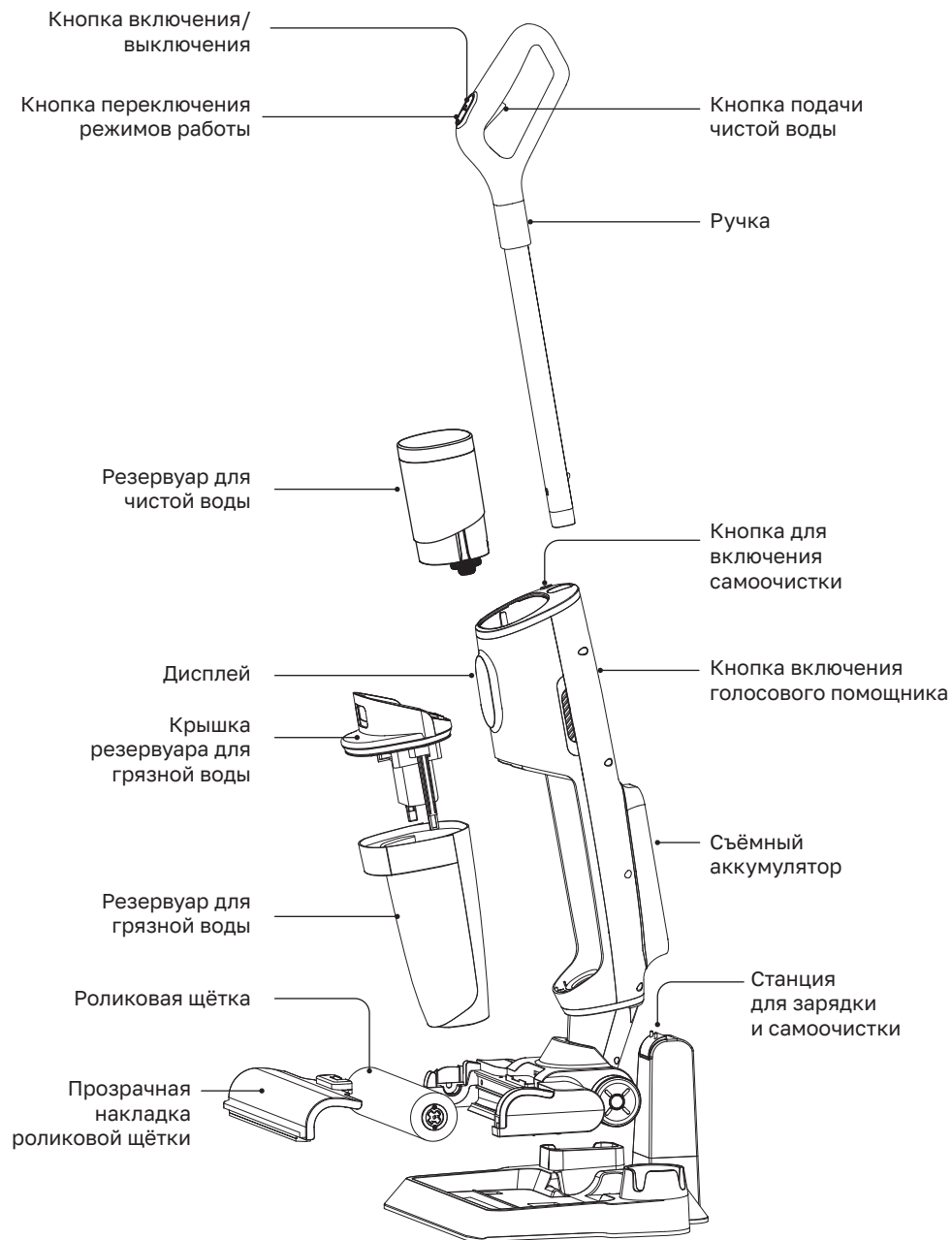

КОМПЛЕКТАЦИЯ ПРИБОРА

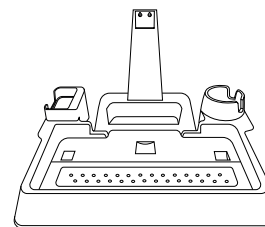

Станция для зарядки и самоочистки

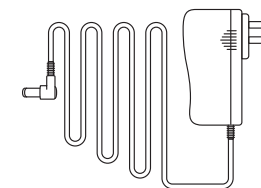

Сетевой адаптер



Роликовая щётка



Роликовая щётка для ковров

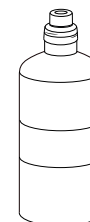

Моющее средство



Щёточка для очистки резервуара
для грязной воды

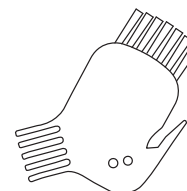

Щёточка для очистки
роликовой щётки

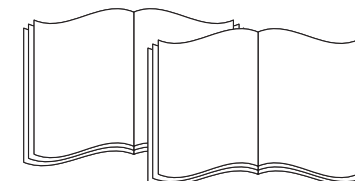

Буклет и инструкция по эксплуатации

СБОРКА УСТРОЙСТВА

1. Разборка и установка ручки

1.1. Установка

Вставьте соединительную трубку ручки в отверстие в корпусе прибора до щелчка, как показано на рисунке.

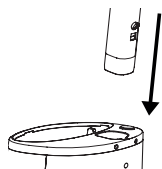

1.2. Разборка

Используйте отвёртку подходящего размера или шестигранный ключ и вставьте их в небольшое отверстие, расположенное в верхней задней части корпуса, и нажмите, поднимая ручку вверх.

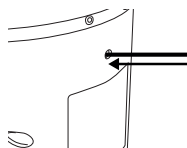

УПРАВЛЕНИЕ МОЮЩИМ ПЫЛЕСОСОМ

Для включения и выключения пылесоса нажмите кнопку.

Чтобы переключить режимы работы, нажмите на кнопку ECO/MAX.

Два режима работы Eco и Turbo для ежедневной эффективной уборки всего дома.

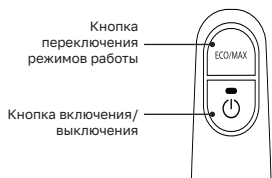

Eco режим

Eco-режим — обеспечивает продолжительную уборку помещения.

Сила всасывания — 8 000 Па

Время автономной работы — 45 минут

Turbo режим

Turbo-режим — позволяет удалять сильные загрязнения на любых поверхностях.

Сила всасывания — 12 000 Па

Время автономной работы — 40 минут

Подача чистой воды

Для подачи чистой воды нажмите на кнопку на ручке пылесоса.

- Односекундное нажатие подаёт 10 миллилитров воды под давлением до 3 атмосфер на вращающуюся роликовую щётку.
- Нажатие в течение 5 секунд позволяет промыть площадь около 5 м².

Больше увлажнения - для сильных загрязнений.
Меньше увлажнения - для деликатных покрытий.

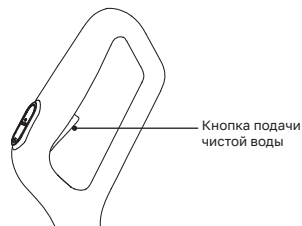

Управление голосовым помощником

Для включения/выключения функции голосового помощника нажмите на кнопку, которая находится на задней стороне корпуса пылесоса.

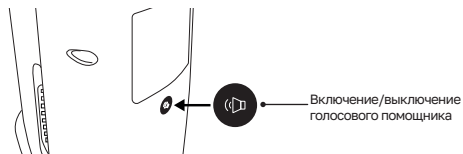

Дисплей

Значения дисплея



Цветовой индикатор

При включении определённого режима загорается соответствующая индикация.

- **Красный:** Резервуар для чистой воды пуст
- **Белый:** Eco-режим
- **Синий:** Turbo-режим
- **Зелёный:** Режим самоочистки

Установка и заполнение резервуара для чистой воды

1. Потяните резервуар для чистой воды вверх, чтобы извлечь его из прибора.

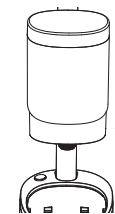

2. Откройте крышку, расположенную на резервуаре, против часовой стрелки.

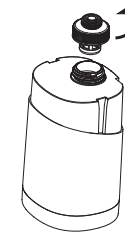

3. Залейте проточную не горячую воду до уровня, указанного на резервуаре - ВОДА.

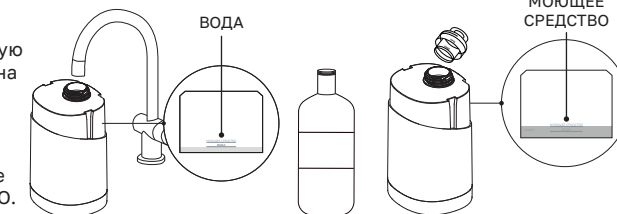

При желании добавьте моющее средство REMEZair до указанного на резервуаре уровня - МОЮЩЕЕ СРЕДСТВО.

4. Закрутите крышку по часовой стрелке.

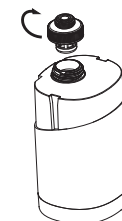

5. Переверните резервуар и установите его на моющий пылесос до щелчка.

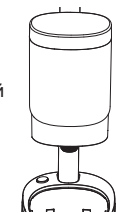

ПРИМЕЧАНИЕ ПО НАПОЛНЕНИЮ РЕЗЕРВУАРА ДЛЯ ЧИСТОЙ ВОДЫ:

Наполните резервуар не очень горячей (не выше 40°C) водопроводной водой.

НЕ ЗАЛИВАЙТЕ КИПАЩУЮ ВОДУ.

НЕ ПОДОГРЕВАЙТЕ ВОДУ ИЛИ РЕЗЕРВУАР В МИКРОВОЛНОВОЙ ПЕЧИ.

Уход за резервуаром для грязной воды

1. Чтобы снять резервуар для грязной воды, нажмите кнопку, утопленную в крышке резервуара.



2. Нажав кнопку, потяните резервуар для грязной воды на себя за ручку и извлеките его.

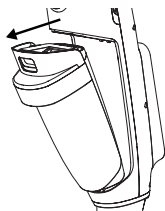

3. Придерживая крышку резервуара за углубления, имеющиеся на обеих сторонах фильтра, извлеките её из резервуара движением «вверх».

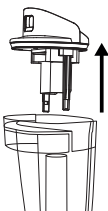

4. Вылейте грязную воду с мусором из резервуара. Затем промойте резервуар для грязной воды. Для более тщательной очистки резервуара используйте специальную щеточку, которая входит в комплект.

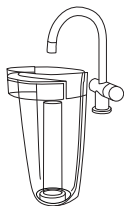

5. Извлеките HEPA-фильтр из крышки резервуара.

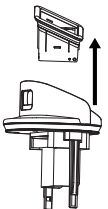

6. Промойте крышку резервуара и HEPA-фильтр под проточной водой.

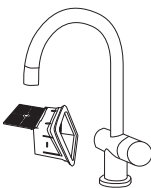

7. Дайте деталям высохнуть. Для полного высыхания HEPA-фильтра требуется 24 часа.

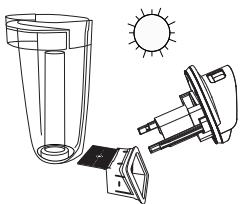

8. Сухой и чистый HEPA-фильтр установите обратно на крышку резервуара.

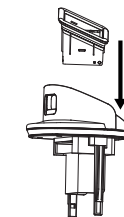

9. Установите резервуар для грязной воды обратно, как показано на рисунке.

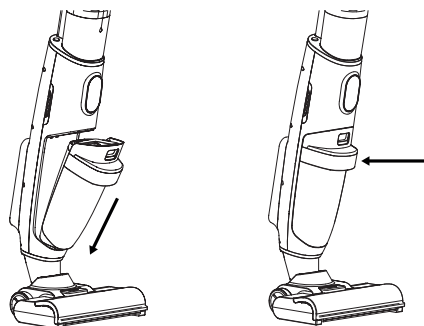

Установка роликовой щётки

Установите роликовую щётку, вставив её сначала в правую часть основной насадки, а затем, слегка нажмите на выступ, чтобы зафиксировать.

Для очищения ковров или ковровых покрытий используйте роликовую щётку для ковров, которая входит в комплект.

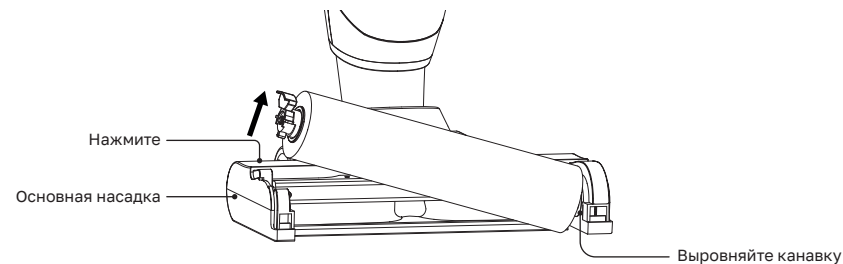

Установка прозрачной крышки для роликовой щётки

Установите прозрачную крышку для роликовой щётки, предварительно выровняв имеющиеся на ней язычки по пазам основной насадки, как показано на рисунке. Вставьте язычки в пазы и нажмите на защёлку прозрачной крышки до щелчка.

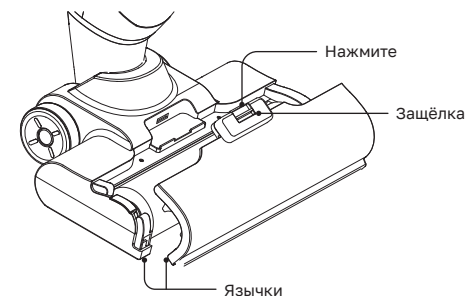

Установка станции для зарядки и самоочистки

- Установите станцию на сухую и ровную поверхность.
- Подключите блок питания к станции. Гнездо для подключения блока питания находится на задней стороне станции.
- Включите блок питания в розетку.
- Чтобы начать зарядку прибора, совместите устройство с зарядной станцией - контакт аккумулятора с контактом зарядной станции, как показано на рисунке.

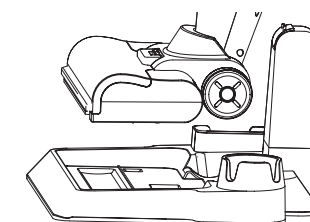
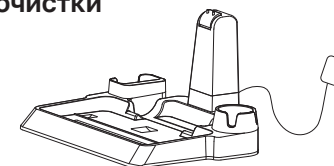

Режим бесконтактной трехступенчатой самоочистки

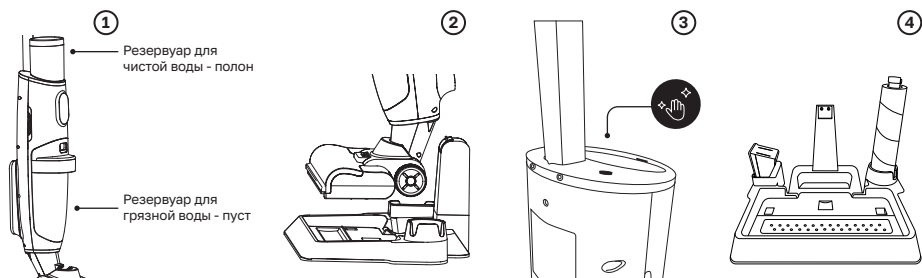

Выполняйте самоочистку после каждой уборки

1. Перед запуском режима самоочистки убедитесь, что резервуар для чистой воды полон, а для грязной воды пуст.
2. Установите прибор на станцию. Убедитесь, что она подключена к сети.
3. Для запуска трёхступенчатой самоочистки нажмите кнопку, расположенную на корпусе прибора. Процесс самоочистки длится 60 секунд.
4. После завершения самоочистки извлеките из основной насадки ролик щётку и установите её на специальную подставку, расположенную на станции.
5. Для очистки щётки от намотанных волос и шерсти используйте щёточку для очистки роликовой щётки, которая входит в комплект.
6. Выполните все шаги по очистке резервуара для грязной воды. Чтобы просушить HEPA-фильтр, установите его на специальную подставку, расположенную на станции. Для полного высыхания HEPA-фильтра требуется 24 часа.

ТЕХНИЧЕСКИЕ ХАРАКТЕРИСТИКИ

Номинальная мощность	190 Вт
Рабочее напряжение	22,2 В
Входное напряжение зарядного устройства	100-240 В, 50/60 Гц
Выходное напряжение зарядного устройства	27 В
Уровень шума	75 дБ
Ёмкость аккумулятора	5 000 мАч
Время зарядки	6 часов
Время автономной работы	• Eco режим до 45 минут • Turbo режим до 40 минут
Сила всасывания: Eco режим Turbo режим	8 000 Па 12 000 Па
Обороты щётки	2 200-2 500 rpm
Резервуар для чистой воды	0,6 л
Резервуар для грязной воды	0,55 л
Габаритные размеры	1150×270×250 мм
Вес	3,9 кг
Гарантия Страна происхождения бренда	2 года Германия

ПОИСК И УСТРАНЕНИЕ НЕИСПРАВНОСТЕЙ

Проблема	Возможные причины	Решения
Пылесос не заряжается	• Напряжение заряда не поступает на устройство	• Вставьте зарядный разъём в гнездо зарядки до упора. Убедитесь, что зарядное устройство вставлено в розетку до упора
Кнопки управления не работают	• Аккумулятор разряжен • Отсутствует контакт между ручкой и корпусом прибора	• Проверьте заряд аккумулятора и полностью зарядите его • Переустановите ручку
Пылесос не работает	• Резервуар для грязной воды заполнен • Резервуар для грязной воды не установлен • Роликовая щётка заблокирована	• Очистите резервуар для грязной воды • Правильно установите резервуар для грязной воды • Очистите роликовую щётку от посторонних предметов и загрязнений
Индикатор наличия чистой воды в резервуаре работает некорректно	Не откалиброван	• Снимите резервуар для чистой воды, затем запустите режим самоочистки. Далее удерживайте одновременно кнопку «Включение/выключение» и кнопку «Eco/Max» в течение 5 секунд, до тех пор, пока дисплей не моргнёт два раза. Отпустите кнопки и проверьте устранение неисправности
Низкая сила всасывания	• HEPA-фильтр загрязнен • HEPA-фильтр не просушен	• Проверьте и очистите HEPA-фильтр • Тщательно просушите HEPA-фильтр
Резервуар для чистой воды протекает	• Резервуар для чистой воды установлен неправильно • Крышка резервуара плохо закручена	• Правильно установите резервуар для воды • Плотно закрутите крышку
При распылении вода не подается	• Резервуар для чистой воды пуст • Резервуар для чистой воды установлен неправильно	• Наполните резервуар для чистой воды • Установите резервуар для воды правильно
Голосовой помощник не работает	• Голосовой помощник выключен	• Для включения функции голосового помощника нажмите на кнопку, которая находится на задней стороне корпуса пылесоса
Пылесос не работает в режиме самоочистки	• Резервуар для грязной воды полон • Резервуар для чистой воды пуст	• Очистите резервуар для грязной воды • Наполните резервуар для чистой воды

Капли воды появляются на выходном отверстии турбины	<ul style="list-style-type: none"> • HEPA-фильтр не установлен • HEPA-фильтр до конца не просушен • Корпус пылесоса сильно наклонен • Пылесос собрал много пены 	<ul style="list-style-type: none"> • Проверьте и установите HEPA-фильтр • Просушите HEPA-фильтр перед использованием • Держите пылесос под правильным углом • Своевременно очищайте резервуар для грязной воды
Пылесос тяжело передвигать	<ul style="list-style-type: none"> • Роликовая щётка установлена неправильно 	<ul style="list-style-type: none"> • Проверьте и переустановите роликовую щётку согласно инструкции
Индикатор показывает, что резервуар для грязной воды полон, в то время как он пуст	<ul style="list-style-type: none"> • Пылесос собирает слишком много пены 	<ul style="list-style-type: none"> • Очистите резервуар для грязной воды

ТАБЛИЦА КОДОВ НЕИСПРАВНОСТЕЙ

Код ошибки	Причины	Решения
E1	Аккумулятор отключен	Заменить аккумулятор
E2	Напряжение аккумулятора слишком низкое	Заменить аккумулятор
E3	Напряжение аккумуляторных ячеек разное	Заменить аккумулятор
E4	Температурный контроль аккумулятора не в норме	Заменить аккумулятор
E5	Высокая температура аккумулятора при разряде	Аккумулятор перегрет, не используйте устройство, пока температура аккумулятора не придёт в норму
E6	Высокая температура аккумулятора при заряде	Аккумулятор перегрет, не используйте устройство, пока температура аккумулятора не придёт в норму
E7	Низкая температура аккумулятора при заряде	Убедитесь, что температура окружающей среды выше 5°C
F1	Перезаряд аккумулятора	Убедитесь, что используете оригинальное ли зарядное устройство
F2	Сработала защита от короткого замыкания	Свяжитесь со специалистами Сервисного Центра
F3	Повышенный ток потребления	Свяжитесь со специалистами Сервисного Центра
F4	Повышенное потребление роликовой щётки	Убедитесь, что в роликовую щётку не попали инородные предметы, которые блокируют щётку или затрудняют ее движение. Если ошибка не устраняется, свяжитесь со специалистами Сервисного Центра
F6	Не установлен резервуар для грязной воды	Перед использованием установите грязный бак



SAFETY MEASURES

- Read all safety precautions carefully. Make sure that the mains voltage matches the voltage indicated on the charger before turning on the vacuum cleaner.
- Do not leave children unattended when using the appliance or are nearby while using it. Do not let children play with the vacuum cleaner.
- Do not leave the vacuum cleaner running unattended.
- Do not store the appliance near a stove, in the sun, etc., as heat can deform the plastic parts.
- Do not shake or hit the appliance to prevent water from entering the engine.
- When moving, keep the unit in an upright position to avoid water ingress into the engine.
- Do not block the suction port or outlet.
- When disconnecting the plug from the mains, hold it directly by the plug, not by the cable.
- This appliance is not intended for use by persons (including children) with reduced physical, sensory or mental capabilities, or lack of experience and knowledge, unless they have been given supervision or instruction concerning use of the appliance by a person responsible for their safety.
- Be sure to disconnect the battery before cleaning or servicing the vacuum cleaner.
- If any faults are found, disconnect the vacuum cleaner from the power source and contact the Service Center.
- To prevent accidents if the power cable is damaged, it must be replaced by a specialist from the Service Center.
- Do not immerse the vacuum cleaner in water to clean it. Doing so may cause damage to the vacuum cleaner or fire.
- Do not apply excessive force to the appliance, do not drop it from a height or deform it. Otherwise, it may result in damage to the appliance and/or injury.
- Do not use the vacuum cleaner to pick up hard, sharp or flammable objects such as glass, nails, screws, cigarettes, matches, etc.
- Do not use the vacuum cleaner without a filter.
- Do not use the vacuum cleaner with the openings blocked. Avoid getting dust, lint, hair, or any other object that might obstruct the flow of air into the openings.
- Do not use the vacuum cleaner to pick up toxic materials (chlorine bleach, ammonia, and other chemicals.)
- Do not use the vacuum cleaner in an enclosed area where the air contains high concentrations of oil paint vapors, solvents, flammable dust, or other explosive or toxic fumes.
- Do not incinerate the appliance, even if it is severely damaged. Batteries may explode in a fire.

Charging device

- Do not use the appliance outdoors.
- Unplug the charging device from the mains when it is not in use and before servicing.
- Do not use charging device not supplied by the manufacturer for recharging.
- Do not use the device if the power cord or plug is damaged.
- Do not pull on the cable, do not use it to carry the appliance, and do not allow it to get caught in a door. Keep the power cord away from hot surfaces and water.
- Do not disassemble or store batteries near sources of ignition, exposure to high temperatures may cause an explosion (storage temperature of batteries +10° to +30°).
- Do not try to open the charging device by yourself. The charging device should only be repaired by a qualified Service Center technician.
- Do not use the appliance to clean dirt such as paint or shoe polish.

- Do not use the appliance to collect liquid foam in order not to damage the engine.
- Store the cleaning liquid out of the reach of children.
- Follow the directions on the label when using the cleaning liquid.
- Do not add alcohol to the clean water tank.



WARNING

- If a large amount of foam forms in the dirty water tank during operation, clean the dirty water tank timely in order to prevent water from entering the engine.
- It is forbidden to quickly push and pull the appliance during the working process so that water does not enter the engine.
- During operation, pay attention to the dirt inside the dirty water tank in order to avoid blocking the water detection sensor and water ingress into the engine.
- Please turn off the power before charging.



SAFETY RULES FOR USING THE BATTERY

- The appliance contains a lithium-ion battery, which can only be repaired by Service Center personnel. If the battery does not hold a sufficient charge, it must be replaced. Contact the Service Center to replace the batteries. If necessary, you can purchase an additional battery on the official REMEZair website.
- Handle rechargeable batteries with care. Do not short-circuit the batteries, which could cause contact between metal objects and the end parts of the batteries. In the event of a short circuit, the temperature of the batteries can rise to a dangerous level and cause severe burns or fire.



ENVIRONMENT PROTECTION

In accordance with the current legislation, an appliance that is out of order must be returned to the Service Center, where it will be safely disposed of.

PRODUCT COMPONENTS

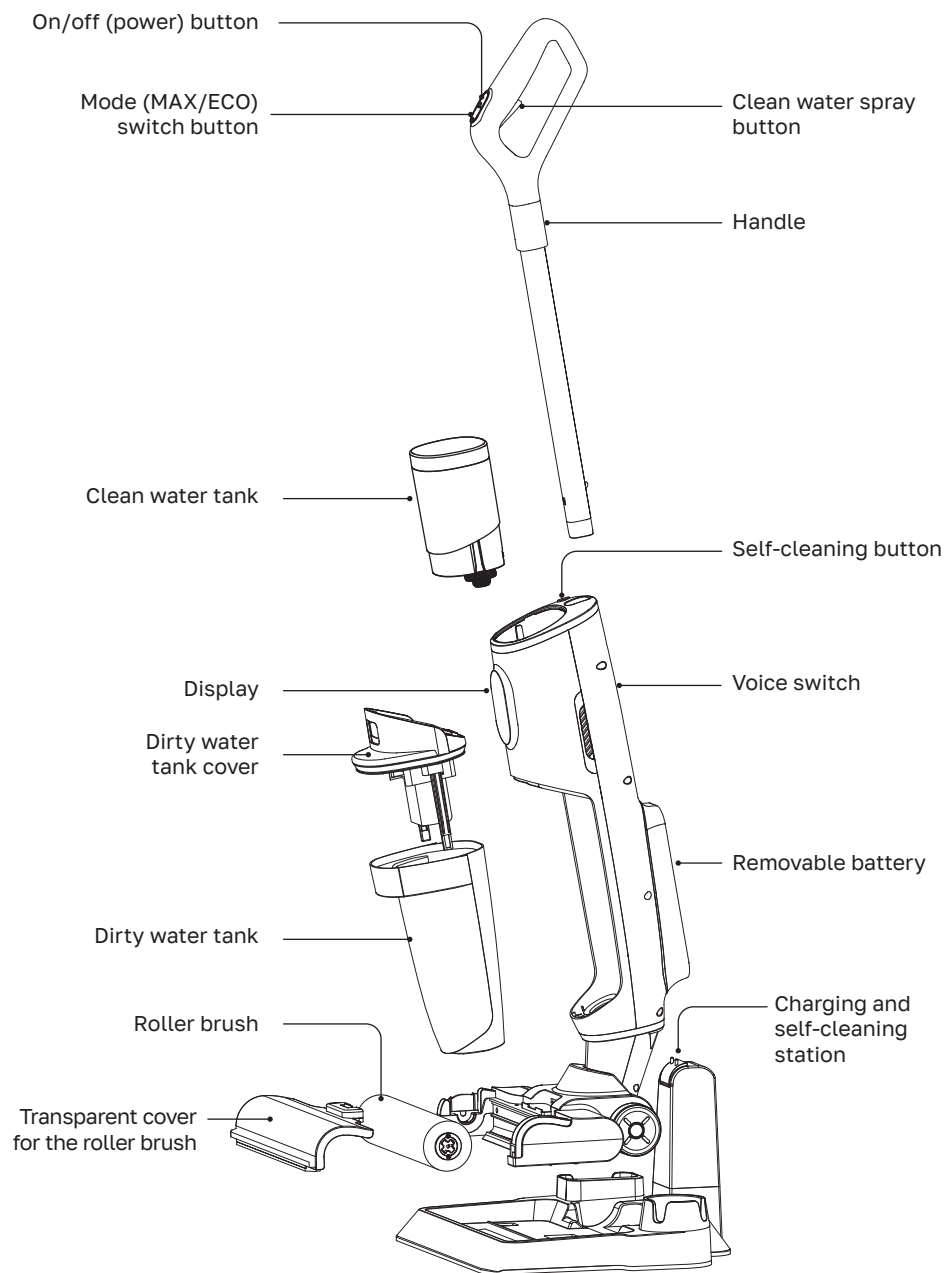

PRODUCT COMPONENTS

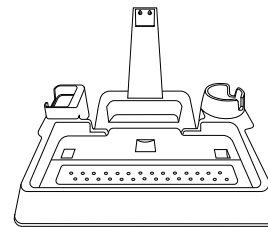

Station for charging and self-cleaning

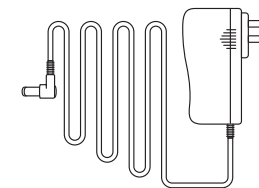

Adapter



Roller vacuum brush



Roller carpet brush

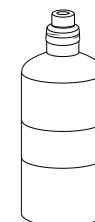

Detergent



Dirty water tank cleaning brush

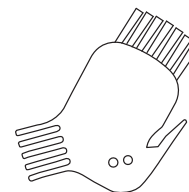

Cleaning brush for a roller vacuum brush

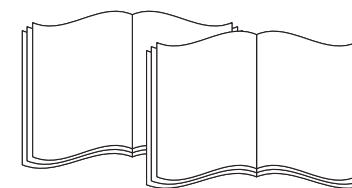

Manual and booklet

ASSEMBLING THE APPLIANCE

1. Disassembly and installation of the handle

1.1. Installation

Insert the connecting tube of the handle into the hole on the body of the appliance, as shown in figure.

1.2. Disassembly

Use a screwdriver of the correct size or Allen key, insert it into the thin hole located at the top rear of the case and press while lifting the handle upward.

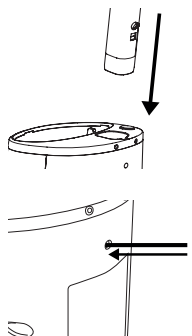

CONTROL OF THE WASHING VACUUM CLEANER

Press the button to turn the vacuum cleaner on and off.

To switch between operating modes, press the ECO/MAX button.

There are two operating modes Eco and Turbo for efficient daily cleaning of the whole house.

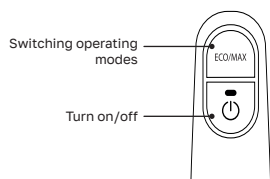

Eco mode

Eco mode - provides continuous cleaning of the room.

Suction power – 8 000 Pa

Battery life – 45 minutes

Turbo mode

Turbo mode - allows you to remove stubborn dirt on any surfaces.

Suction power – 12 000 Pa

Battery life – 40 minutes

Clean water spray

To spray clean water, press the button on the handle of the vacuum cleaner.

A one-second press sprays 10 milliliters of water under a pressure of up to 3 atmospheres to the rotating roller brush.

Pressing for 5 seconds allow you to clean an area of about 5 m².

More moisture - for stubborn dirt.

Less moisture - for delicate coatings.

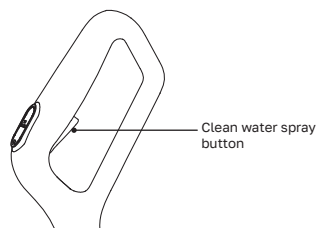

Turning on/off of the voice assistant

To turn on/off the voice assistant function, press the button located on the back of the vacuum cleaner body.

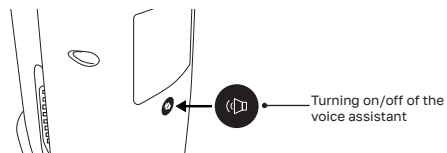

Display

Display values

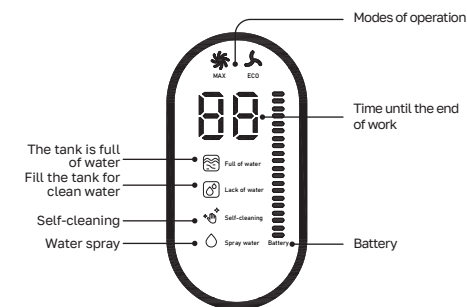

Colour indicator

When a certain mode is turned on, the corresponding indication lights up

Red light: Water shortage

White light: Eco mode

Blue light: Turbo mode

Green light: Self-cleaning mode

Installation and filling of the clean water tank.

1. Pull the clean water tank upwards to remove it from the appliance.

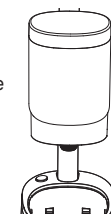

2. Unscrew the cover located on the tank counterclockwise.

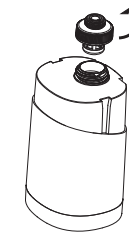

3. Fill in running non-hot water to the level indicated on the tank - WATER. If desired, add REMEZair detergent to the level indicated on the tank - DETERGENT.

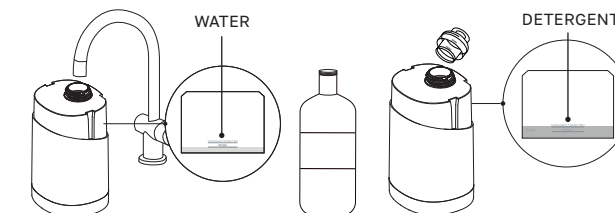

4. Screw the cover on clockwise.



5. Turn the tank over and place it on the vacuum cleaner until it clicks

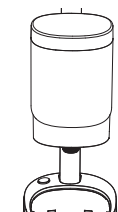

NOTES ON FILLING THE CLEAN WATER TANK

Fill the tank with not very hot (no more than 40°C) tap water.

DO NOT FILL BOILING WATER.

DO NOT HEAT THE WATER OR TANK IN A MICROWAVE OVEN.

Dirty water tank maintenance

1. To remove the dirty water tank, press the button recessed into the tank cover.



2. By pressing the button, pull the dirty water tank towards you by the handle and pull it out.



3. While holding the tank cover by the recesses on both sides of the filter, remove it out of the tank with a movement «up».

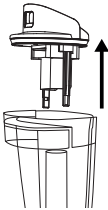

4. Pour out the dirty water with debris from the tank. Then rinse the dirty water tank. For a more thorough cleaning of the tank, use a special brush that is included in the kit.

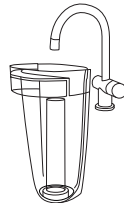

5. Remove the HEPA filter from the tank cover.

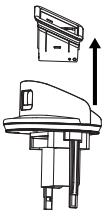

6. Rinse the tank cover and HEPA filter under running water.

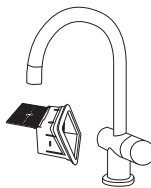

7. Let the parts dry. It takes 24 hour to completely dry the HEPA filter.

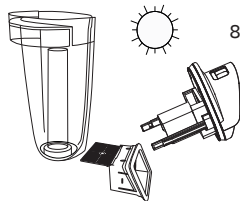

8. Place the dry and clean HEPA-filter back on the tank cover.



9. Place the dirty water tank back into the appliance as shown in the figure.

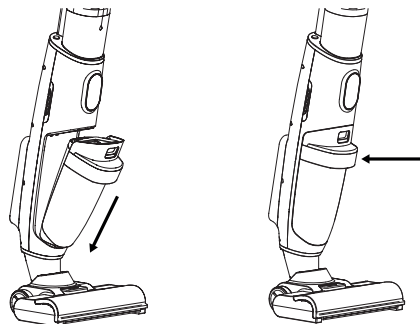

Installing the roller brush

Install the roller brush by first inserting it into the right side of the main brush and then pressing lightly on the tab until it locks in place.

Use the supplied roller carpet brush to clean carpets or carpets.

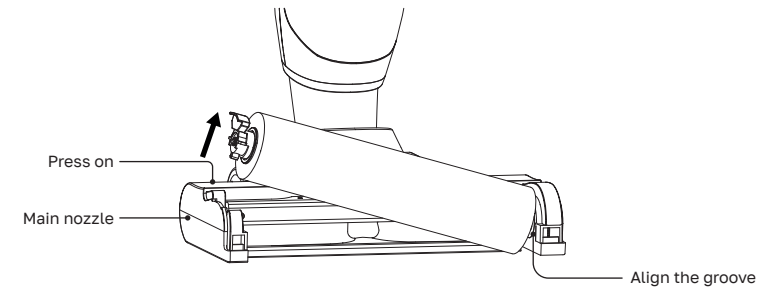

Installation of the transparent cover for the roller brush

Install the transparent roller brush cover, after aligning the tabs on it with the grooves of the main nozzle, as shown in the figure. Insert the tabs into the slots and press the latch on the transparent cover until you hear a click.

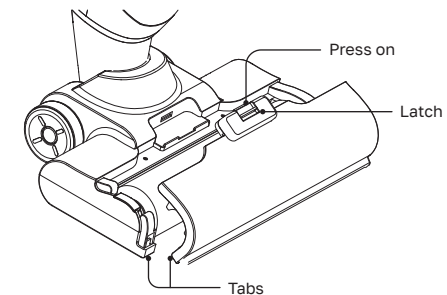

Installation of a charging and self-cleaning station

- Place the station on a dry and level surface.
- Connect the power supply to the station. The power supply socket is located on the back of the station. Plug the power adapter into a power outlet.
- In order to start charging the appliance, align the appliance with the charging station - power pins of the battery should contact with those of the charging station, as shown in the figure.

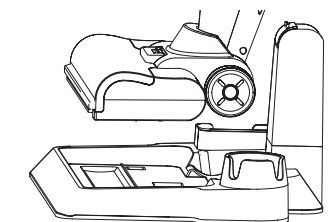
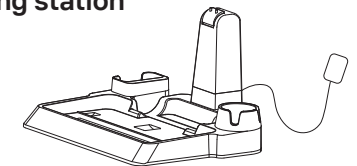

Non-contact three-stage self-cleaning mode

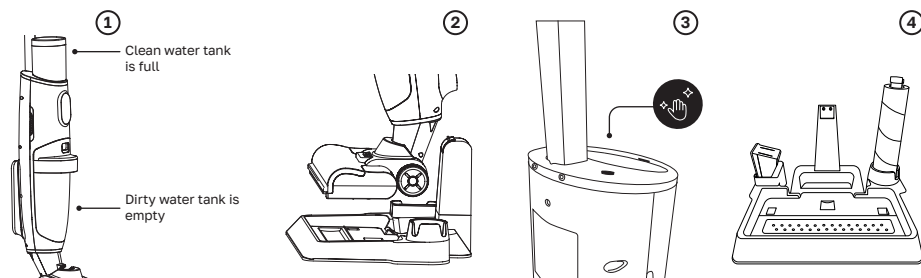

Do a self-cleaning after every cleaning

1. Before starting the self-cleaning mode, make sure that the clean water tank is full and the dirty water tank is empty.
2. Place the appliance on the station. Make sure it is connected to the mains.
3. To start the three-stage self-cleaning, press the button located on the appliance body. Self-cleaning process takes 60 seconds
4. After completing self-cleaning, remove the roller brush from the main nozzle and place it on the special stand located on the station.
5. Use the supplied roller brush to remove reeled hair and wool from the brush.
6. Follow all the steps for cleaning the dirty water tank. To dry the HEPA filter, place it on a special stand located at the station. It takes 24 hours for the HEPA filter to dry completely.

SPECIFICATIONS

Power	190 W
Operating voltage	22,2 VDC
Voltage	100-240 V ~ 50/60 Hz 0.8 A
Adapter output	27 VDC
Noise level	75 dBA
Battery capacity	5 000 mAh
Charging time	6 hours
Battery life	Eco mode – 45 min Turbo mode – 40 min
Suction power: Eco mode Turbo mode	8 000 Pa 12 000 Pa
Brush revolutions	2 200-2 500 rpm
Cleaning water tank	0,6 l
Dirty water tank	0,55 l
Product dimensions	1150×270×250 mm
Appliance weight	3,9 kg
Guarantee Country of origin of the brand	2 years Germany

TROUBLESHOOTING

Problems	Possible reasons	Solutions
The vacuum cleaner does not charge	<ul style="list-style-type: none"> • Charging voltage is not supplied to the appliance 	<ul style="list-style-type: none"> • Insert the charging connector into the charging socket as far as it will go. Make sure the charging device is fully inserted into the wall outlet.
Control buttons do not work	<ul style="list-style-type: none"> • The battery is discharged • There is no contact between the handle and the body of the device 	<ul style="list-style-type: none"> • Check the battery power and charge it fully • Reinstall the handle
The vacuum cleaner does not work	<ul style="list-style-type: none"> • The dirty water tank is full. • Dirty water tank is not installed. • Roller brush is blocked 	<ul style="list-style-type: none"> • Clean the dirty water tank • Install the dirty water tank correctly • Clean the roller brush from foreign objects and dirt
The indicator for the presence of clean water in the tank does not work correctly	<ul style="list-style-type: none"> • It is not calibrated 	<ul style="list-style-type: none"> • Remove the clean water tank, then start the self-cleaning mode. Then hold down the On/Off button and the Eco/Max button at the same time for 5 seconds, until the display blinks twice. Release the buttons and check if the fault has been eliminated.
Low suction power	<ul style="list-style-type: none"> • The HEPA filter is dirty • The HEPA filter is not dry 	<ul style="list-style-type: none"> • Check and clean the HEPA filter • Dry the HEPA-filter thoroughly
The clean water tank is leaking	<ul style="list-style-type: none"> • The clean water tank is not installed correctly • The tank cover is not properly tightened 	<ul style="list-style-type: none"> • Install the water tank correctly • Screw the cover back on tightly
When spraying, no water is supplied	<ul style="list-style-type: none"> • The clean water tank is empty • The clean water tank is not installed correctly 	<ul style="list-style-type: none"> • Fill the clean water tank • Install the water tank correctly
Voice assistant does not work	<ul style="list-style-type: none"> • The voice assistant is turned off 	<ul style="list-style-type: none"> • To turn on/off the voice assistant function, press the button located on the back of the vacuum cleaner body
The vacuum cleaner does not operate in self-cleaning mode	<ul style="list-style-type: none"> • The dirty water tank is full • The clean water tank is empty 	<ul style="list-style-type: none"> • Clean the dirty water tank. • Fill the clean water tank

Water droplets appear at the turbine outlet	<ul style="list-style-type: none"> • The HEPA filter is not installed • The HEPA filter is not completely dry • The body of the vacuum cleaner is strongly inclined • The vacuum cleaner has collected a lot of foam 	<ul style="list-style-type: none"> • Check and install the HEPA filter. • Dry HEPA -filter prior to use. • Hold the vacuum cleaner at the correct angle. • Clean the dirty water tank promptly.
The vacuum cleaner is difficult to move	<ul style="list-style-type: none"> • The roller brush is not installed correctly 	<ul style="list-style-type: none"> • Check and reinstall the roller brush according to the instructions
The indicator shows that the dirty water tank is full while it is empty	<ul style="list-style-type: none"> • The vacuum cleaner is collecting too much foam 	<ul style="list-style-type: none"> • Clean the dirty water tank

FAULT CODE TABLE

Error code	Reasons	Solutions
E1	Battery disconnected	Replace the battery
E2	Battery voltage too low	Replace the battery
E3	The voltage of the battery cells is different	Replace the battery
E4	Battery temperature control abnormal	Replace the battery
E5	High battery temperature during discharge	The battery is overheated, do not use the appliance until the battery temperature returns to normal
E6	High battery charging temperature	The battery is overheated, do not use the appliance until the battery temperature returns to normal
E7	Low battery temperature when charging	Make sure the ambient temperature is above 5°C
F1	Battery recharge	Make sure you are using the original charger
F2	Short circuit protection tripped	Contact the specialists of the Service Center
F3	Increased current consumption	Contact the specialists of the Service Center
F4	Increased roller brush consumption	Make sure that there are no foreign objects in the roller brush that block the brush or impede its movement. If the error persists, contact the Service Center specialists
F6	Waste water tank is not installed	Install dirty tank before use



SICHERHEITSMASSNAHMEN

- Lesen Sie alle Sicherheitshinweise sorgfältig durch. Vergewissern Sie sich vor dem Einschalten des Waschsaugers, dass die Netzspannung mit der auf dem Ladegerät angegebenen Spannung übereinstimmt.
- Lassen Sie Kinder nicht unbeaufsichtigt, wenn Sie das Gerät verwenden oder sich in der Nähe aufhalten, während Sie es verwenden.
- Lassen Sie Kinder nicht mit dem Waschsauger spielen.
- Lassen Sie den Waschsauger nicht unbeaufsichtigt laufen.
- Lagern Sie das Gerät nicht in der Nähe eines Herdes, in der Sonne usw., da Hitze die Kunststoffteile verformen kann.
- Schütteln oder schlagen Sie nicht auf das Gerät, um zu verhindern, dass Wasser in den Motor eindringt.
- Halten Sie das Gerät beim Bewegen in einer aufrechten Position, um zu verhindern, dass Wasser in den Motor eindringt.
- Blockieren Sie nicht die Ansaugöffnung oder die Ausgangsöffnung.
- Fassen Sie den Stecker beim Trennen vom Netz direkt am Stecker an, nicht am Kabel.
- Personen mit eingeschränkten physischen, sensorischen oder mentalen Fähigkeiten (einschließlich Kinder) und Personen ohne ausreichende Erfahrung oder Kenntnisse sollten dieses Gerät nicht verwenden, es sei denn, ihre Handlungen werden von einer für ihre Sicherheit verantwortlichen Person beaufsichtigt.
- Trennen Sie unbedingt die Batterie, bevor Sie den Waschsauger reinigen oder warten.
- Bei Fehlern trennen Sie den Waschsauger von der Stromquelle und kontaktieren Sie das Servicezentrum.
- Um Unfälle bei Beschädigung des Netzkabels zu vermeiden, muss es von einem Techniker des Servicezentrums ausgetauscht werden.
- Tauchen Sie den Waschsauger zum Reinigen nicht in Wasser. Dies kann zu Schadensfall führen oder ein Brand verursachen.
- Üben Sie keine übermäßige Kraft auf das Gerät aus, lassen Sie es nicht aus der Höhe fallen und verformen Sie es nicht. Andernfalls kann es zu Schäden am Gerät und / oder Verletzungen kommen.
- Verwenden Sie das Gerät nicht zum Reinigen von Schmutz wie Farbe, Schuhcreme.
- Verwenden Sie das Gerät nicht zum Sammeln von Flüssigschaum, um den Motor nicht zu beschädigen.
- Bewahren Sie die Reinigungsflüssigkeit außer Reichweite von Kindern auf.
- Befolgen Sie die Anweisungen auf dem Etikett, wenn Sie die Reinigungsflüssigkeit verwenden.
- Füllen Sie keinen Alkohol in den Frischwassertank.
- Verwenden Sie den Staubsauger nicht zum Aufnehmen von harten, scharfen oder brennbaren Gegenständen wie Glas, Nägel, Schrauben, Zigaretten, Streichhölzer usw.
- Verwenden Sie den Staubsauger ohne Filter nicht.
- Verwenden Sie den Staubsauger mit verstopften Öffnungen nicht. Vermeiden Sie, dass Staub, Fluse, Haare oder andere Gegenstände, die den Luftstrom behindern könnten, in die Öffnungen gelangt
- Verwenden Sie nicht den Staubsauger zum Aufsaugen giftiger Stoffe (Chlorbleiche, Ammoniak und andere Chemikalien).
- Verwenden Sie nicht den Staubsauger in geschlossenen Räumen, in denen die Luft hohe Konzentrationen von Ölfarbdämpfen, Lösungsmitteln, brennbarem Staub oder anderen explosiven oder giftigen Dämpfen enthält.
- Verbrennen Sie das Gerät nicht, auch wenn es stark beschädigt ist. Batterien können beim Feuer explodieren.

Ladegerät

- Verwenden Sie das Gerät nicht im Freien.
- Trennen Sie das Ladegerät bei Nichtgebrauch und vor Wartungsarbeiten vom Stromnetz.
- Verwenden Sie zum Aufladen keine Ladegeräte, die nicht vom Hersteller geliefert wurden.
- Verwenden Sie das Gerät nicht, wenn das Netzkabel oder der Stecker beschädigt ist.
- Ziehen Sie nicht am Kabel, tragen Sie das Gerät nicht damit, lassen Sie seine Quetschung durch die Tür nicht. Halten Sie das Netzkabel von heißen Oberflächen und Wasser fern.
- Zerlegen oder lagern Sie Batterien in der Nähe von Zündquellen nicht, hohe Temperaturen können zur Explosion führen (Lagertemperatur der Batterien +10° bis +30°).
- Versuchen Sie nicht, das Ladegerät selbst zu öffnen. Reparaturen am Ladegerät dürfen nur von qualifizierten Technikern des Servicezentrums durchgeführt werden.



WARNUNG

- Bei starker Schaumbildung im Schmutzwassertank während des Arbeitsprozesses reinigen Sie rechtzeitig den Schmutzwassertank, damit kein Wasser in den Motor eindringen kann.
- Es ist verboten, das Gerät während des Arbeitsprozesses schnell zu schieben und zu ziehen, damit kein Wasser in den Motor eindringt.
- Achten Sie während des Betriebs auf den Schmutz im Schmutzwassertank, um das Blockieren des Sensors zur Erkennung von Wasser und Wassereintritt in den Motor zu vermeiden.
- Bitte schalten Sie das Gerät vor dem Aufladen aus.



SICHERHEITSVORSCHRIFTEN FÜR DIE VERWENDUNG DER BATTERIE

- Das Gerät enthält eine Lithium-Ionen-Batterie, die nur vom Personal eines Servicezentrums repariert werden kann. Wenn die Batterie nicht ausreichend geladen ist, soll sie ersetzt werden. Wenden Sie sich an das Servicezentrum, um die Batterien zu ersetzen. Bei Bedarf können Sie auf der offiziellen REMEZair-Website eine zusätzliche Batterie erwerben.
- Gehen Sie vorsichtig mit Batterien um. Schließen Sie die Batterien nicht kurz, da dies zu Kontakt zwischen Metallgegenständen und den Enden der Batterien führen könnte. Bei einem Kurzschluss kann die Temperatur der Batterien gefährlich ansteigen und schwere Verbrennungen oder Brände verursachen.



UMWELTSCHUTZ

Gemäß der geltenden Gesetzgebung soll ein defektes Gerät an das Servicezentrum zurückgegeben werden, wo es sicher entsorgt wird.

PRODUKTÜBERSICHT

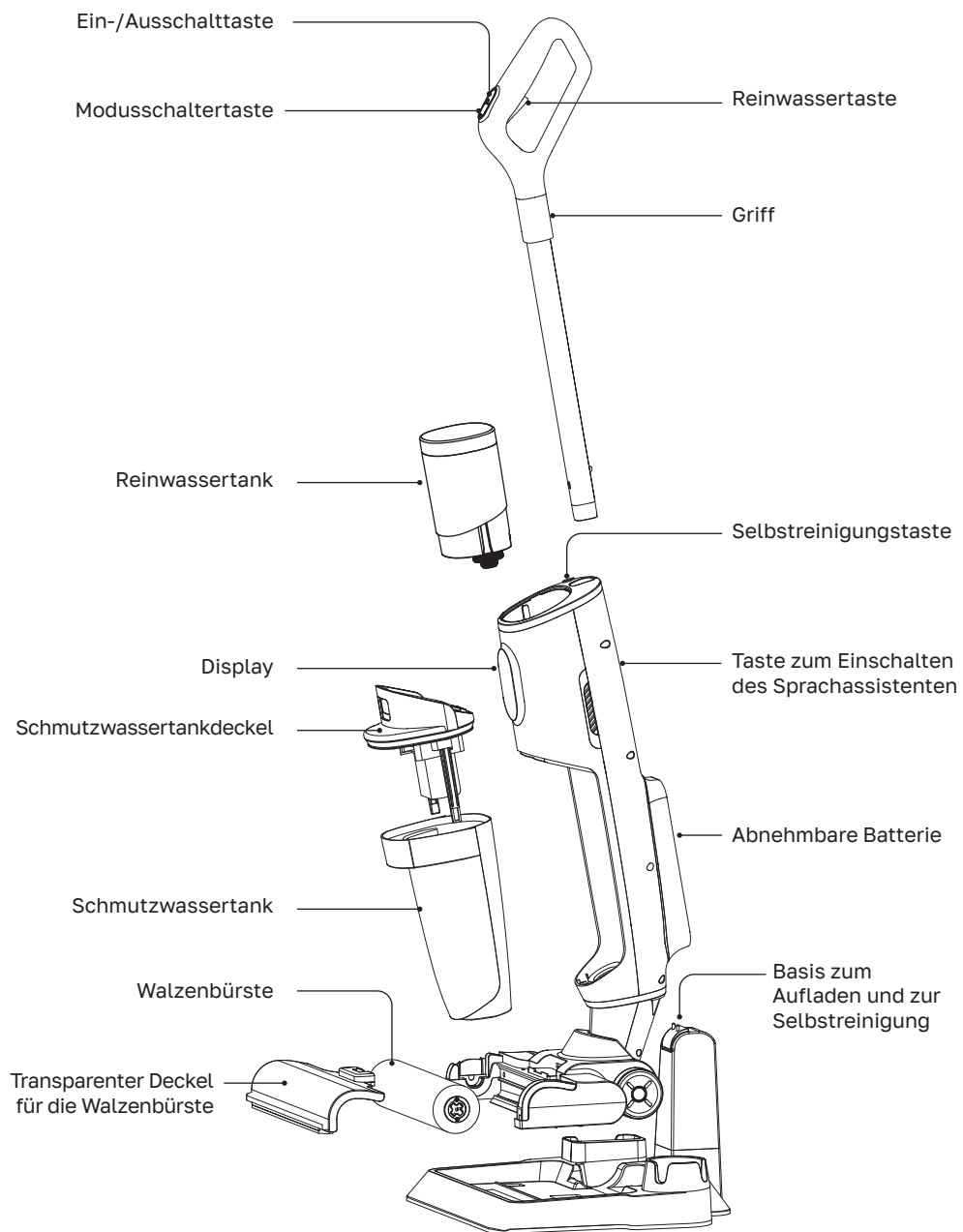

LIEFERUMFANG

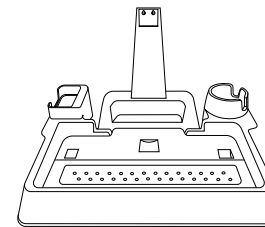

Station zum Aufladen und zur Selbstreinigung

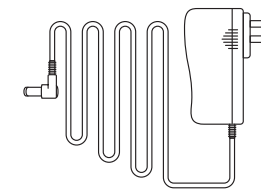

Adapter



Walzenbürste



Teppichbürste mit Rollen

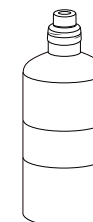

Waschmittel



Reinigungsbürste für Schmutzwassertank

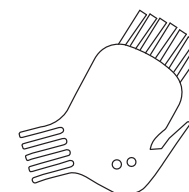

Bürste für die Reinigung der Walzenbürste

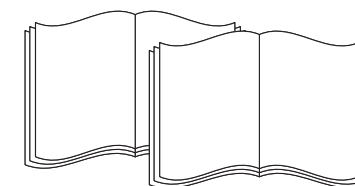

Anleitung und Begleitheft

ZUSAMMENSTELLEN DES GERÄTES

1. Demontage und Montage des Griffs

1.1. Montage

Stecken Sie das Verbindungsrohr des Handgriffs in das Loch am Gehäuse des Gerätes, wie in Abbildung.

1.2. Demontage

Verwenden Sie einen Schraubendreher der richtigen Größe oder einen Sechskantschlüssel, führen Sie das dünne Loch an der oberen Rückseite des Gehäuses ein und drücken Sie, während Sie den Griff nach oben heben.

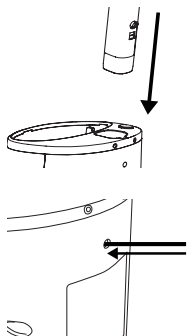

STEUERUNG DES WASCHSAUGERS

Drücken Sie die Taste, um den Waschsauger ein- und auszuschalten.

Drücken Sie die Taste ECO/MAX, um zwischen den Betriebsmodi zu wechseln.

Zwei Betriebsmodi Eco und Turbo für die effiziente tägliche Reinigung des ganzen Hauses.

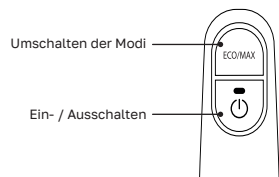

Eco-Modus

Eco-Modus - sorgt für kontinuierliche Reinigung des Raumes.

Saugleistung – 8 000 Pa

Batterielebensdauer – 45 Minuten

Turbo-Modus

Turbo-Modus - ermöglicht es Ihnen, starke Verschmutzungen auf jeder Oberfläche zu entfernen.

Saugleistung – 12 000 Pa

Batterielebensdauer – 40 Minuten

Reinwasserzulauf

Um Reinwasser zu liefern, drücken Sie die Taste am Griff des Staubsaugers

Ein 1 Sekunde langes Drücken liefert 10 Milliliter Wasser mit dem Druck von bis zu 3 Atmosphären an die rotierende Walzenbürste.

Durch 5 Sekunden langes Drücken wird die Fläche von etwa 5 m² gewaschen.

Mehr Befeuchtung – für starke Verschmutzungen.

Weniger Befeuchtung – für empfindliche Beschichtungen.

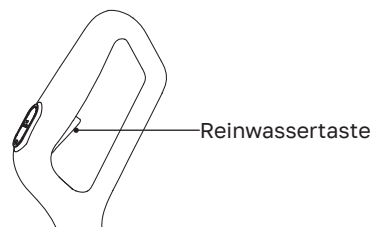

Ein-/Ausschalten des Sprachassistenten

Um die Sprachassistentenfunktion ein- oder auszuschalten, drücken Sie die Taste auf der Rückseite des Staubsaugergehäuses.

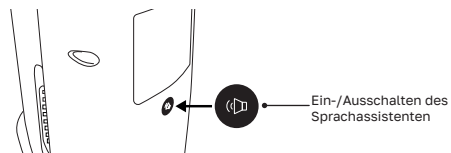

Display

Werte des Displays

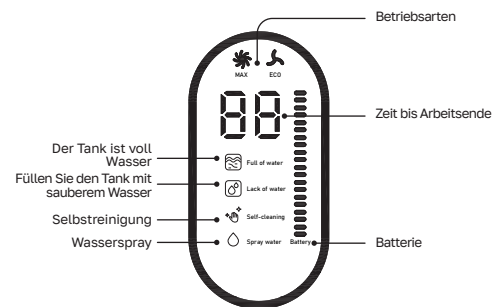

Farbindikator

Wenn ein bestimmter Modus eingeschaltet ist, leuchtet die entsprechende Anzeige auf.

Rot: Wassermangel

Weiß: Eco-Modus

Blau: Turbo-Modus

Grün: Selbstreinigungsmodus

Montage und Befüllung des Reinwassertanks

1. Ziehen Sie den Reinwassertank nach oben, um ihn aus dem Gerät zu entfernen.



2. Schrauben Sie den Deckel am Tank gegen den Uhrzeigersinn ab.

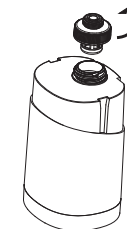

3. Füllen Sie fließendes, nicht heißes Wasser bis zu dem auf dem Tank angegebenen Füllstand ein – WASSER. Falls gewünscht, fügen Sie REMEZair Reinigungsmittel bis zu dem auf dem Tank angegebenen Füllstand hinzu – WASCHMITTEL.

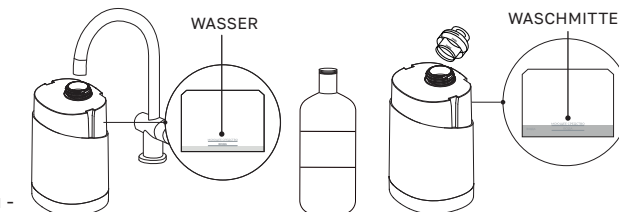

4. Schrauben Sie den Deckel im Uhrzeigersinn fest.

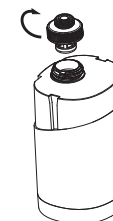

5. Drehen Sie den Tank um und setzen Sie ihn auf den Waschsauger, bis er einrastet.

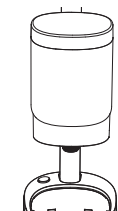

HINWEISE ZUM BEFÜLLEN DES REINWSSERTANKS

Füllen Sie den Tank mit nicht sehr heißem (nicht mehr als 40°C) Leitungswasser.

FÜLLEN SIE KEIN KOCHENDES WASSER.

HEIZEN SIE NICHT WASSER ODER Tank IN EINEM MIKROWELLENHERD.

Wartung des Schmutzwassertanks

1. Um den Schmutzwassertank zu entfernen, drücken Sie die im Tankdeckel versenkte Taste.



2. Drücken Sie die Taste, ziehen Sie den Schmutzwassertank am Griff zu sich hin und ziehen Sie ihn heraus.

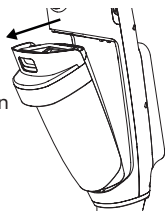

3. Halten Sie den Deckel des Schmutzwassertanks an den Vertiefungen auf beiden Seiten des Filters und ziehen Sie ihn vom Tank nach oben ab.

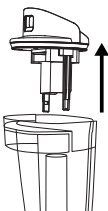

4. Leeren Sie das Schmutzwasser mit Schmutz aus dem Tank. Spülen Sie anschließend den Schmutzwassertank aus. Für die gründlichere Reinigung des Tanks verwenden Sie eine Spezialbürste, die im Lieferumfang enthalten ist.

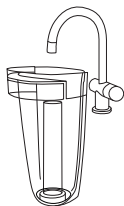

5. Entfernen Sie den HEPA-Filter vom Tankdeckel.

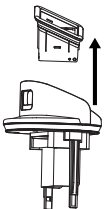

6. Spülen Sie den Tankdeckel und den HEPA-Filter unter fließendem Wasser aus.

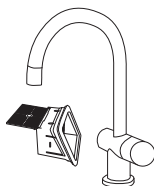

7. Lassen Sie die Teile trocknen. Es dauert 24 Stunden, bis der HEPA-Filter vollständig getrocknet ist.

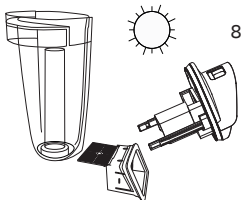

8. Setzen Sie den trockenen und sauberen HEPA-Filter wieder auf den Tankdeckel.

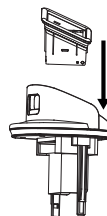

9. Setzen Sie den Schmutzwassertank wieder in das Gerät ein, wie es in der Abbildung gezeigt ist.

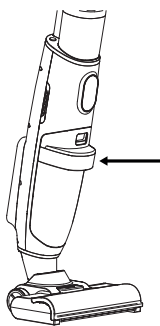
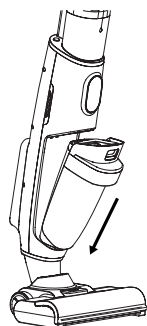

Montage der Walzenbürste

Montieren Sie die Walzenbürste, indem Sie sie zuerst in die rechte Seite der Hauptdüse einführen und dann leicht auf den Vorsprung drücken, bis die Bürste befestigt ist.

Verwenden Sie die mitgelieferte Teppichwalzenbürste, um Teppiche oder Teppiche zu reinigen.

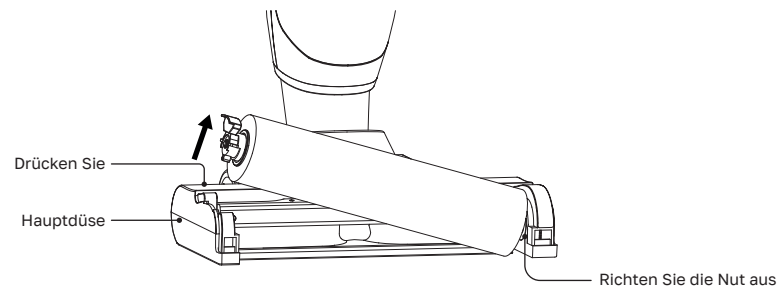

Montage des transparenten Deckels für die Walzenbürste

Montieren Sie den transparenten Deckel der Walzenbürste, nachdem Sie die Laschen darauf mit den Rasten der Hauptdüse ausgerichtet haben, wie es in der Abbildung gezeigt ist. Stecken Sie die Laschen in die Rast und drücken Sie auf die Verriegelung der transparenten Abdeckung, bis Sie ein Klicken hören.

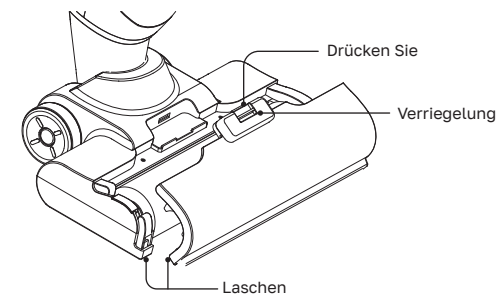

Montage der Station zum Aufladen und zur Selbstreinigung

- Stellen Sie die Station auf eine trockene und ebene Fläche.
- Schließen Sie das Netzanschlussteil an die Basis an. Die Buchse für das Netzanschlussteil befindet sich auf der Rückseite der Basis. Stecken Sie das Netzanschlussteil in die Steckdose.
- Um das Aufladen des Geräts zu starten, richten Sie das Gerät mit der Ladestation aus - Kontakt der Batterie mit dem Kontakt der Ladestation, wie es in der Abbildung unten gezeigt ist.

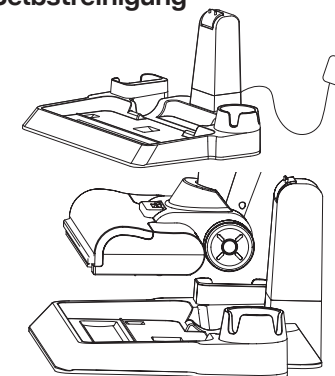

Berührungsloser dreistufiger Selbstreinigungsmodus

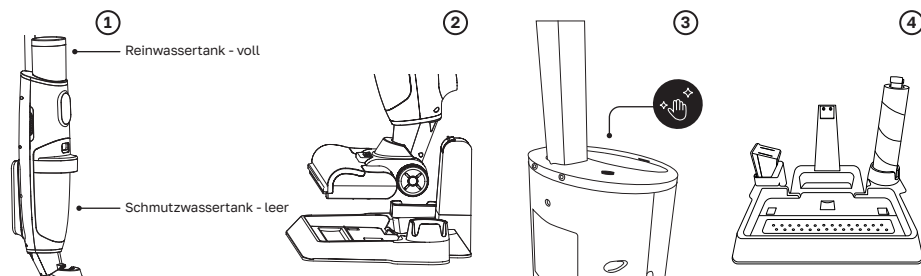

Führen Sie die Selbstreinigung nach jeder Reinigung durch

1. Stellen Sie vor dem Starten des Selbstreinigungsmodus sicher, dass der Reinwassertank voll und der Schmutzwassertank leer ist.
2. Stellen Sie das Gerät auf die Station. Stellen Sie sicher, dass sie vernetzt ist.
3. Um die dreistufige Selbstreinigung zu starten, drücken Sie die Taste am Gehäuse des Gerätes. Der Selbstreinigungsprozess dauert 60 Sekunden.
4. Entfernen Sie nach Abschluss der Selbstreinigung die Walzenbürste von der Hauptdüse und stellen Sie sie auf den speziellen Ständer an der Station.
5. Verwenden Sie die mitgelieferte Bürste für die Reinigung der Walzenbürste, um aufgewickelte Haare und Wolle von der Bürste zu entfernen.
6. Befolgen Sie alle Schritte zur Reinigung des Schmutzwassertanks. Um den HEPA-Filter zu trocknen, stellen Sie ihn auf den speziellen Ständer an der Station. Es dauert 24 Stunden, bis der HEPA-Filter vollständig getrocknet ist.

TECHNISCHE DATEN

Leistung	190 W
Arbeitsspannung	22,2 VDC
Spannung	100-240 V ~ 50/60 Hz 0.8 A
Adapterausgang	27 VDC
Lärmpegel	75 dB
Batteriekapazität	5 000 mAh
Ladezeit	6 hours
Batterielebensdauer	Eco-Modus – 45 Minuten Turbo-Modus – 40 Minuten
Saugleistung:	
Eco-Modus	8 000 Pa
Turbo-Modus	12 000 Pa
Bürstenrevolutionen	2 200-2 500 rpm
Reinigungswassertank	0,6 l
Schmutzwassertank	0,55 l
Produktabmessungen	1150×270×250 mm
Gerätengewicht	3,9 kg
Garantie	2 Jahre
Herkunftsland der Marke	Deutschland

FEHLERSUCHE UND -BESEITIGUNG

Probleme	Mögliche Ursachen	Lösungen
Der Staubsauger lädt nicht	<ul style="list-style-type: none"> • Das Gerät wird nicht mit Ladespannung versorgt 	<ul style="list-style-type: none"> • Stecken Sie den Ladestecker bis zum Anschlag in die Ladebuchse. Stellen Sie sicher, dass das Ladegerät vollständig in die Steckdose eingesteckt ist
Steuertasten funktionieren nicht	<ul style="list-style-type: none"> • Die Batterie ist entladen • Es besteht kein Kontakt zwischen dem Griff und dem Gehäuse des Gerätes 	<ul style="list-style-type: none"> • Überprüfen Sie den Ladezustand der Batterie und laden Sie sie vollständig auf • Montieren Sie den Griff neu
Der Staubsauger funktioniert nicht	<ul style="list-style-type: none"> • Der Schmutzwassertank ist voll • Der Schmutzwassertank ist nicht montiert • Die Walzenbürste ist gesperrt 	<ul style="list-style-type: none"> • Leeren Sie den Schmutzwassertank. • Montieren Sie den Schmutzwassertank richtig. • Reinigen Sie die Walzenbürste von Fremdkörpern und Schmutz
Die Anzeige für das Vorhandensein von Reinwasser im Tank funktioniert nicht richtig	<ul style="list-style-type: none"> • Nicht kalibriert 	<ul style="list-style-type: none"> • Nehmen Sie den Reinwassertank heraus und starten Sie den Selbstreinigungsmodus • Halten Sie dann die Ein/Aus-Taste und die Eco/Max-Taste gleichzeitig 5 Sekunden lang gedrückt, bis das Display zweimal blinkt. Lassen Sie die Tasten los und prüfen Sie die Fehlerbeseitigung
Geringe Saugleistung	<ul style="list-style-type: none"> • Der HEPA-Filter ist verschmutzt • Der HEPA-Filter ist nicht trocken 	<ul style="list-style-type: none"> • Überprüfen und reinigen Sie den HEPA-Filter • Trocknen Sie den HEPA-Filter gründlich
Der Reinwassertank ist undicht	<ul style="list-style-type: none"> • Der Reinwassertank ist nicht richtig montiert • Der Tankdeckel ist nicht richtig festgezogen 	<ul style="list-style-type: none"> • Montieren Sie den Wassertank richtig • Schrauben Sie den Deckel wieder fest
Der Sprachassistent funktioniert nicht	<ul style="list-style-type: none"> • Der Sprachassistent ist ausgeschaltet 	<ul style="list-style-type: none"> • Um die Sprachassistentenfunktion einzuschalten, drücken Sie die Taste auf der Rückseite des Staubsaugergehäuses
Der Staubsauger arbeitet nicht im Selbstreinigungsmodus	<ul style="list-style-type: none"> • Der Schmutzwassertank ist voll • Der Reinwassertank ist leer 	<ul style="list-style-type: none"> • Leeren Sie den Schmutzwassertank • Füllen Sie den Reinwassertank

Wassertropfen treten am Turbinenausstritt auf	<ul style="list-style-type: none"> • Der HEPA-Filter ist nicht montiert • Der HEPA-Filter ist nicht vollständig trocken • Das Gehäuse des Staubsaugers ist stark geneigt • Der Staubsauger hat viel Schaum gesammelt 	<ul style="list-style-type: none"> • Überprüfen und montieren Sie den HEPA-Filter • Trocknen Sie den HEPA-Filter vor der Verwendung • Halten Sie den Staubsauger im richtigen Winkel • Reinigen Sie den Schmutzwassertank rechtzeitig
Der Staubsauger ist schwer zu bewegen	<ul style="list-style-type: none"> • Die Walzenbürste ist falsch montiert 	<ul style="list-style-type: none"> • Überprüfen Sie die Walzenbürste und montieren Sie sie neu gemäß der Anleitung
Der Sensor zeigt an, dass der Schmutzwassertank voll ist, während er leer ist	<ul style="list-style-type: none"> • Der Staubsauger sammelt zu viel Schaum 	<ul style="list-style-type: none"> • Reinigen Sie den Schmutzwassertank

FEHLERCODETABELLE

Fehlercode	Ursachen	Lösungen
E1	Die Batterie ist abgeklemmt	Die Batterie austauschen
E2	Die Batteriespannung ist zu niedrig	Die Batterie austauschen
E3	Die Spannung der Batteriezellen ist unterschiedlich	Die Batterie austauschen
E4	Die Temperaturkontrolle der Batterie ist abnormal	Die Batterie austauschen
E5	Hohe Batterietemperatur beim Entladen	Die Batterie ist überhitzt, verwenden Sie das Gerät nicht, bis sich die Batterietemperatur wieder normalisiert hat
E6	Hohe Batterietemperatur beim Laden	Die Batterie ist überhitzt, verwenden Sie das Gerät nicht, bis sich die Batterietemperatur wieder normalisiert hat
E7	Niedrige Batterietemperatur beim Laden	Stellen Sie sicher, dass die Umgebungstemperatur über 5°C liegt
F1	Überladung der Batterie	Stellen Sie sicher, dass Sie das Originalladegerät verwenden
F2	Kurzschlusschutz ausgelöst	Kontaktieren Sie die Spezialisten des Servicezentrums
F3	Erhöhter Betriebsstrom	Kontaktieren Sie die Spezialisten des Servicezentrums
F4	Erhöhter Walzenbürstenverbrauch	Stellen Sie sicher, dass sich keine Fremdkörper in der Walzenbürste befinden, die die Bürste blockieren oder ihre Bewegung behindern. Wenn der Fehler weiterhin besteht, kontaktieren Sie die Spezialisten des Servicezentrums
F6	Der Schmutzwassertank ist nicht montiert	Montieren Sie den Schmutzwassertank vor Gebrauch



ООО «Ромати», Россия, 121596,
г. Москва, ул. Горбунова, д. 2,
стр. 3, оф. А204

тел.: 8 (495) 488-72-57

info@remezair.com

www.remezair.com

