



Электростимулятор для спины

Инструкция по применению.....2-14



Оглавление

1	Ознакомление	3
2	Пояснения к символам	4
3	Важные указания	4
4	Описание прибора	8
5	Подготовка к работе и замена батареек	9
6	Управление	10
7	Чистка прибора и пояса и уход за ними	12
8	Утилизация	12
9	Решение проблем	13
10	Технические данные	13

Комплект поставки

- Пояс с пультом управления EM38
- Удлинительный ремень
- Элементы питания 3 x 1,5 В, тип AAA (LR03, Micro)
- Инструкция по применению

1 Ознакомление

Уважаемая покупательница, уважаемый покупатель!

Мы благодарим Вас за выбор продукции нашей фирмы. Мы производим современные, тщательно протестированные, высококачественные изделия для сохранения тепла, измерения веса, артериального давления, температуры тела, пульса, мягкой терапии, массажа и очистки воздуха.

Внимательно прочитайте данную инструкцию и следуйте указаниям, приведённым в ней. Сохраните инструкцию на случай возможной передачи другому пользователю.

С наилучшими пожеланиями,
компания Beurer

Каков принцип действия импульсных токов?

Лечебное воздействие электростимулятора основано на чрескожной электрической стимуляции нервов (TENS).

Под термином TENS – чрескожной электростимуляцией нервов – понимают действующее через кожу электрическое возбуждение нервов. TENS допущен в качестве клинически доказанного, эффективного, немедикаментозного, при правильном применении не имеющего побочных эффектов метода лечения болей, вызываемых определёнными причинами, – в том числе и для простой самотерапии.



Болеутоляющее и болеподавляющее воздействие достигается, кроме всего прочего, путём подавления передачи

болевых импульсов по чувствительным нервам (прежде всего, благодаря высокочастотным импульсам) и стимуляции выделения бета-эндорфина, который уменьшает чувствительность к боли благодаря своему воздействию на центральную нервную систему. Метод проверен в лабораторных условиях и разрешён к медицинскому применению.



Необходимо проконсультироваться с врачом о целесообразности применения TENS в каждом конкретном случае. Врач даст вам также рекомендации по самотерапии с применением TENS.

2 Пояснения к символам

В инструкции используются следующие символы:

-  **Предостережение** Предупреждает об опасности травмирования или ущерба для здоровья.
-  **Внимание** Указывает на возможные повреждения прибора/принадлежности.
-  **Указание** Отмечает важную информацию.

На заводской табличке используются следующие символы:

-  Изделие для практического применения, тип ВФ
-  **Внимание!**
Прочтите инструкцию по применению. Следуйте указаниям, имеющимся в сопроводительных документах.
-  Изготовитель
- SN Серийный №

3 Важные указания

Указания по технике безопасности

Предостережение

- Используйте электростимулятор исключительно:
 - для лечения людей
 - для наружного применения
 - по назначению и в соответствии с указаниями, изложенными в данной инструкции по применению.
- Любое ненадлежащее использование может иметь опасные последствия!
- При серьёзных несчастных случаях необходимо прежде всего оказать первую помощь.
- Этот прибор предназначен не для профессионального или клинического применения, а исключительно для использования в домашних условиях!
- Перед применением убедитесь в том, что прибор и принадлежности не имеют видимых повреждений. Не используйте прибор в сомнительном случае и обратитесь к Вашему дилеру или по указанному адресу сервисной службы.
- Если у Вас есть сомнения относительно здоровья, проконсультируйтесь с врачом!
- Используйте прибор только для лечения нижней части спины! Применение прибора для лечения других частей тела может привести к серьёзным проблемам со здоровьем.
- Лёгкое покраснение кожи после применения прибора является нормальным и исчезает через короткое время. Повторно можно применять прибор только после исчезновения покраснения.
- Если при длительном терапевтическом воздействии возникает раздражение кожи, применяйте прибор более короткое время.
- При возникновении более сильных раздражений кожи прекратите пользоваться прибором и обратитесь к врачу.
- Данный прибор не предназначен для использования детьми или взрослыми с ограниченными физическими, сенсорными (например, невосприимчивость к боли) или умственными способностями, а также с недостаточным опытом и/или

недостаточными знаниями, кроме случая, когда они будут находиться под присмотром ответственного за их безопасность лица или получат от него инструкции по использованию прибора.

- Не давайте детям упаковочные материалы (опасность удушья!).
- Не используйте дополнительные детали, не рекомендованные изготовителем.

Меры предосторожности

Предостережение

- В течение первых минут пользуйтесь электростимулятором в положении сидя или лёжа, чтобы в редких случаях развития вазовагальной реакции (чувство слабости) не подвергнуться ненужному риску. При возникновении чувства слабости сразу же снимите прибор и высоко положите ноги (прим. на 5–10 минут).
- Использование электростимулятора должно доставлять удовольствие. В случае неправильной работы прибора, возникновения недомоганий или болей немедленно прекратите процедуры.
- Снимать пояс можно только после отключения пульта управления!

Указания по использованию электродов

Внимание

- Электроды нельзя размещать на открытых участках кожи.
- Макс. рекомендованная плотность тока 5 mA/cm^2 .
- Эффективная плотность тока более 2 mA/cm^2 требует повышенного внимания со стороны пользователя.

Предостережение

Для предотвращения нанесения вреда здоровью настоятельно не рекомендуется пользоваться прибором в следующих случаях:

- Если Вы носите кардиостимулятор или другие имплантаты, напр., инсулиновый насос или металлические имплантаты.



- При высокой температуре (напр. $> 39 \text{ }^\circ\text{C}$).
- При хронических или острых нарушениях сердечного ритма (аритмиях) и других нарушениях сократительной функции и проводящей системы сердца.
- Людям, страдающим эпилепсией и подобными заболеваниями.
- Во время беременности.
- Больным онкозаболеваниями.
- После операций, если усиленные сокращения мышц могут помешать процессу выздоровления.
- При острых или хронических заболеваниях кожи (вследствие повреждений или ожогов), например, болезненных или безболезненных воспалений и покраснениях.
- При наличии сыпи (например, вследствие аллергии), ожогов, контузий, опухолей, открытых или затягивающихся ран.
- Для лечения послеоперационных рубцов.
- При одновременном подключении к высокочастотному хирургическому прибору. В результате воздействия импульсных токов раздражающего действия могут возникнуть ожоги.
- После приёма болеутоляющих медикаментов, а также алкоголя или снотворных средств.
- Во время деятельности, при которой непредвиденная реакция (например,

усиленное сокращение мышц, несмотря на низкую интенсивность) может быть опасной, например, во время вождения или обслуживания автомобиля.

- Во время сна.
- Не пользуйтесь прибором одновременно с другими устройствами, которые воздействуют электрическими импульсами на ваше тело.
- Прибор предназначен только для индивидуального применения.
- По гигиеническим соображениям поясом разрешается пользоваться только одному человеку.
- Следите за тем, чтобы во время работы прибора никакие металлические объекты не вошли в контакт с электродами, так как это может привести к возникновению ожогов.

Прибор нельзя применять:

- в области головы: это может вызвать судорожные припадки
- в области горла/сонной артерии: это может вызвать остановку сердца
- в области глотки и гортани: это может вызвать мышечные судороги, которые могут привести к удушью
- вблизи грудной клетки: это может вызвать развитие мерцания желудочка сердца и привести к остановке сердца.

Меры предосторожности

- Не пользуйтесь поясом вблизи коротковолновых или микроволновых приборов (например, мобильных телефонов), так как они могут привести к изменению плотности тока.
- Нельзя пользоваться прибором во время сна, при вождении автомобиля или во время обслуживания автомобиля.
- Прибор нельзя погружать в воду и другие жидкости.
- Нельзя пользоваться прибором вблизи легковоспламеняющихся материалов, газов или взрывчатых веществ.

Перед применением прибора необходимо проконсультироваться с врачом:

- При наличии острых заболеваний, в частности, при нарушении свёртываемости крови или при подозрении на него, предрасположенности к тромбозам/оболочечным заболеваниям, а также при наличии злокачественных новообразований.
- При сахарном диабете или похожих болезнях.
- При наличии хронических болей неустановленного характера, независимо от того, в какой части тела они ощущаются.
- При любых нарушениях чувствительности с пониженным болевым восприятием (напр., при нарушениях обмена веществ).
- При одновременном проведении медицинского лечения.
- При ухудшении состояния во время применения прибора.
- При постоянном раздражении кожи под электродами.



Предостережение

Применение прибора не является заменой врачебной консультации и лечения под наблюдением врача. Поэтому при любой боли или заболевании в первую очередь всегда обращайтесь к врачу.

Перед началом использования



Внимание

- Перед использованием прибора нужно удалить весь упаковочный материал.
- В случае неисправности прибора или нарушений в работе немедленно выключите прибор.
- Если самоприклеивающиеся колпачки для подключения электродов отсутствуют или отвалились, мы рекомендуем срочно наклеить входящие в комплект поставки колпачки.
- Никогда не надевайте пояс с обнажёнными металлическими электродами. Использование пояса без электродных колпачков может привести к травмам.



Внимание

- Изготовитель не несёт ответственность за повреждения, возникшие по причине неправильного использования.
- Оберегайте прибор от пыли, грязи и влаги.
- Если прибор падал, или подвергался воздействию агрессивной жидкости, или получил какие-либо другие повреждения, пользоваться им больше нельзя. Прибор нельзя подвергать воздействию высоких температур или облучению солнцем.
- Ни в коем случае не открывайте и не ремонтируйте прибор, так как в этом случае не может быть гарантировано его дальнейшее надлежащее функционирование. При несоблюдении этих условий гарантия теряет свою силу.
- Для проведения ремонтных работ обратитесь в сервисную службу или к уполномоченному дилеру.

Обращение с элементами питания

- Следите за тем, чтобы батарейки не попали в руки детям. Дети могут взять батарейки в рот и проглотить их. Это может нанести серьёзный вред здоровью. В таких случаях необходимо сразу же обратиться к врачу!
- Обычные батарейки запрещается заряжать, нагревать или бросать в открытый огонь (опасность взрыва!).
- Заменяйте одновременно сразу все элементы питания. Используйте при этом элементы одного типа.
- Разряженные элементы питания могут стать причиной неисправности прибора. При длительном перерыве в использовании прибора выньте элементы питания из батарейного отсека.
- Вытекшие или повреждённые батарейки могут при соприкосновении с кожей вызвать химические ожоги. При их замене используйте защитные перчатки.

4 Описание прибора

Обзор пульта управления

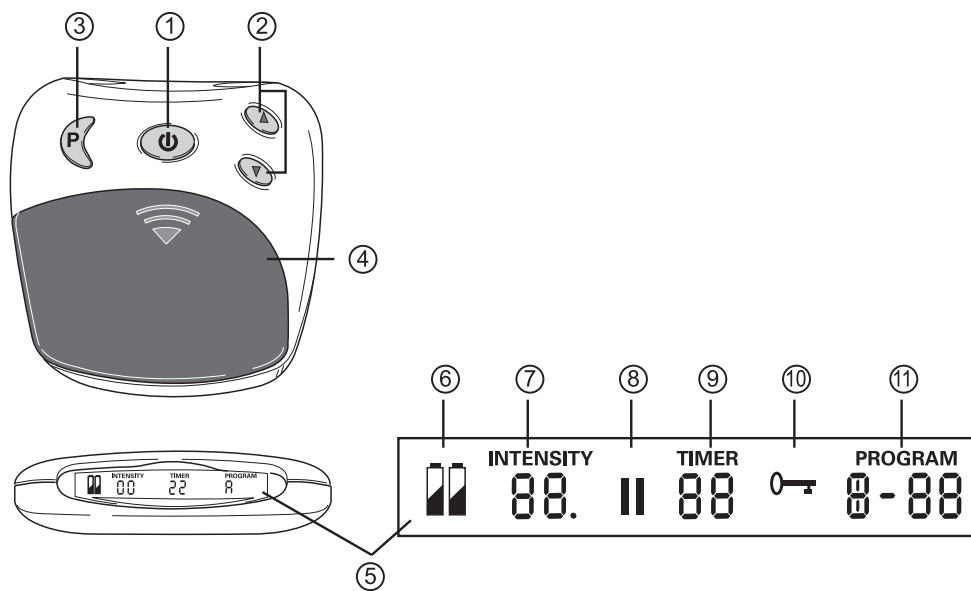

Поз.	Обозначение
1	Кнопка ВКЛ/ВЫКЛ/ПАУЗА
2	Настройка интенсивности ▲ увеличение ▼ снижение
3	Кнопка выбора программы/блокировки
4	Отсек для элементов питания
5	Дисплей с ЖК-индикацией

Поз.	Обозначение
6	Состояние элементов питания, появляется при разрядке батареек
7	Уровень интенсивности 0–20
8	Символ паузы, мигает в случае активизации
9	ТАЙМЕР: оставшееся время работы программы в минутах
10	Активизирована блокировка кнопок
11	Выполняемая программа

5 Подготовка к работе и замена батареек

Надевание пояса

Перед каждым использованием электростимулятора убедитесь в том, что Ваша кожа чистая и свободна от кремов и масел. Только в этом случае прибор будет работать оптимально.

- Положите пояс перед собой таким образом, чтобы электроды были обращены к Вам.
- Смочите электроды и свою спину водой. Следите за тем, чтобы площадь электродов была смочена равномерно, для того чтобы избежать скачков напряжения при их использовании на вашей коже.
- Оберните пояс вокруг талии таким образом, чтобы вертикальные швы **A** лежали симметрично на левом и правом боку. Логотип **Beurer B** будет при этом находиться посередине на позвоночнике.

Обратите внимание на рисунок!

При правильном положении электроды **C** должны располагаться на небольшом расстоянии слева и справа от позвоночника.

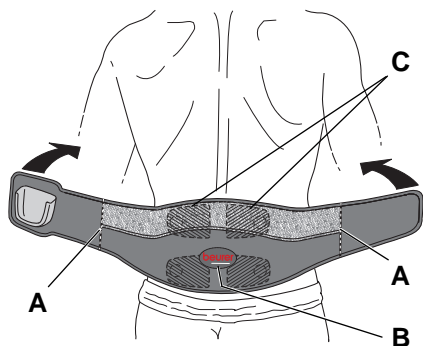

- После этого застегните застёжку-липучку.



Следите за тем, чтобы пояс плотно прилегал к телу для обеспечения хорошего контакта между электродами и кожей, но не сдавливал её.

Удлинение пояса



Если длина пояса недостаточна для объёма вашей талии, вы можете использовать входящий в поставку удлинительный ремень! В зависимости от объёма талии держатель для пульта управления может оказаться сбоку, а не посередине тела. Однако для правильного позиционирования пояса более важно, чтобы электроды **C** находились слева и справа от позвоночника.

Установка пульта управления

- Вставьте пульт управления в специальное крепление на поясе.
- При этом кнопки управления должны быть обращены наружу, а дисплей обращён вверх по направлению к вашему лицу.
- Если пульт управления вставляется правильно, он фиксируется в креплении со щелчком.

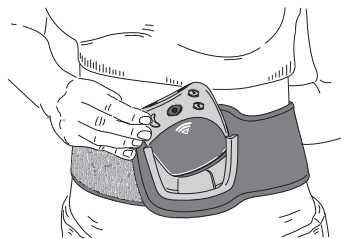

Автоматическое выключение

Если прибор не используется после включения, он автоматически выключается через 3 минуты.

Замена элементов питания



Если появляется индикация состояния элементов питания [6], следует заменить батарейки. Чтобы вставить или заменить батарейки, нужно вынуть пульт управления из крепления на поясе.

- Для этого нужно потянуть пульт по направлению от пояса, чтобы отсоединить магнитное соединение. При этом будет слышно, как разъединяется магнитное соединение обеих контактных кнопок.

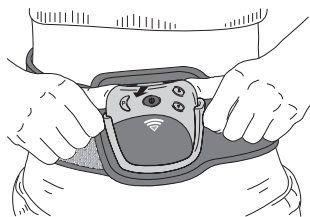

- После этого выньте пульт управления движением вверх из крепления.

- Откройте отсек для элементов питания [4], для чего надавите на крышку в области стреловидной маркировки по направлению вниз.

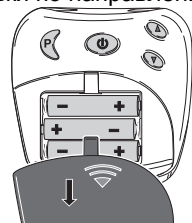

- Для того чтобы прибор заработал, нужно вставить батарейки 3 x 1,5 В, тип ААА (LR03, Micro). Следите за правильностью расположения полюсов. См. рисунок в батарейном отсеке.
- Запрещается использовать аккумуляторы!

6 Управление

Общие указания по использованию

Электростимулятор предназначен для индивидуального лечения болей в нижней части спины.

-  Прибор можно включать только после правильного наложения пояса. См. пункт 5.

Включение

Держите нажатой кнопку ВКЛ/ВЫКЛ [1], пока не раздастся короткий сигнал и не включится ЖК-индикация дисплея [5]. При первом включении прибора автоматически активизируется программа А.

Выбор программы

Для просмотра программ нажимайте кнопку выбора программы Р [3]. В Вашем распоряжении следующие программы:

Программа	Частота	Время
A	4–110 Гц (3 фазы)	30 мин
B	4 Гц	25 мин
C	2 Гц (Burst)	25 мин
D	100 Гц	25 мин

-  Указание:
Во время работы программы А при переключении с фазы 1 на фазу 2 (прим. через 10 минут) Вы почувствуете более сильное воздействие. Это нормально, так и запланировано.
Если вам покажется, что интенсивность слишком высокая, Вы можете уменьшить её нажатием на кнопку настройки интенсивности ▼ [2].



Указание:

Если Вы поменяете программу во время электрической стимуляции чувствительных нервов (к примеру, с А на В), то исходная интенсивность новой программы постепенно повысится до ранее установленной интенсивности. При необходимости этот процесс можно остановить, если в течение 2 секунд нажимать на кнопку настройки интенсивности ▼ [2] или выключить прибор, нажимая в течение 2 секунд кнопку ВКЛ/ВЫКЛ [1].

Остановка слишком сильных импульсов

Вы можете в любое время уменьшить интенсивность или опять выключить прибор нажатием на кнопку ВКЛ/ВЫКЛ [1] (~ 2 секунды).

Настройка интенсивности

Нажмите на кнопки настройки интенсивности ▲ [2], чтобы постепенно повысить интенсивность или уменьшить интенсивность ▼ [2].

Вы можете устанавливать интенсивность 20 уровней. В зависимости от уровня интенсивности у Вас сначала будет ощущение, что по Вам «ползают мурашки», которое может затем усилиться вплоть до сокращения мышц.



Настройте интенсивность таким образом, чтобы применение прибора доставляло вам удовольствие.

Предотвращение нежелательных изменений импульсов

Чтобы избежать случайного усиления интенсивности во время работы прибора, включите блокировку кнопок. Для этого нажимайте в течение примерно 2 секунд кнопку выбора программы Р [3]. Раздастся звуковой

сигнал, и на дисплее [5] появится знак «0—т».

Для снятия блокировки кнопок держите нажатой в течение прим. 2 секунд кнопку Р [3].

Что делать при возникновении неприятных ощущений

Если Вы ощущаете на коже покалывания или зуд, нужно выключить прибор и выполнить следующие действия:

- Проверьте, в порядке ли электроды или обнаружился какой-то дефект.
- Проверьте, на месте ли круглые колпачки для подключения электродов.
- Снимите пояс и ещё раз тщательно увлажните его.
- Во время повторного накладывания пояса проследите, чтобы он плотно прилегал к коже и был хорошо увлажнён.

Пауза во время лечебного сеанса

Если вы хотите во время выполнения программы сделать паузу, коротко нажмите на кнопку паузы [1].

Раздастся звуковой сигнал и на дисплее [5] замигает знак паузы «II». После повторного нажатия кнопки [1] работа программы возобновится.

Распознавание наличия контакта

Если электроды теряют контакт с телом, интенсивность автоматически устанавливается на ноль. Таким образом предотвращается появление нежелательного раздражения. При потере контакта электродов с телом увеличить интенсивность нельзя.

Функция сохранения в памяти

Прибор сохраняет в памяти последнюю установленную программу.

После замены батареек при включении прибора опять запускается первая программа.

7 Чистка прибора и пояса и уход за ними

Чистка прибора

- Перед каждой чисткой прибора вынимайте из него батарейки.
- После применения прибора почистите его мягкой, слегка влажной тряпкой. При сильном загрязнении можно почистить прибор тряпкой, смоченной в слабом мыльном растворе.
- Следите за тем, чтобы внутрь прибора не попала вода! Если это всё же произойдёт, используйте прибор только после того, как он полностью высохнет.

- Нельзя использовать для чистки химические или абразивные чистящие средства.



Внимание

Пояс и пульт управления нельзя стирать в стиральной машине.

Чистка пояса

Если пульт управления снят с пояса, можно почистить пояс влажной тряпкой. Для чистки можно использовать мягкий мыльный раствор или жидкое моющее средство. Не используйте отбеливающие средства.

8 Утилизация

В целях охраны окружающей среды прибор нельзя утилизировать вместе с домашним мусором. Утилизация должна производиться в соответствии с местными законодательными нормами.

Соблюдайте местные законодательные нормы по утилизации отходов.



Прибор следует утилизировать согласно Директиве ЕС по отходам электрического и электронного оборудования **2002/96/EC – WEEE** (Waste Electrical and Electronic Equipment).

При возникновении вопросов обращайтесь в местную коммунальную службу, ответственную за утилизацию отходов.

Использованные элементы питания и аккумуляторы утилизируются отдельно от бытового мусора. Как потребитель Вы обязаны сдавать отработавшие элементы питания. Вы можете сдать их в специализированные приёмные пункты по месту жительства, занимающиеся сбором такого вида отходов.



Эти знаки предупреждают о наличии в элементах питания следующих токсичных веществ:



Pb = батарейка содержит свинец,
Cd = батарейка содержит кадмий,
Hg = батарейка содержит ртуть.

Элементы питания этого прибора не содержат токсичных веществ.

9 Решение проблем

Неисправности/вопросы	Возможная причина/способ устранения
Прибор не включается при нажатии на кнопку ВКЛ/ВЫКЛ.	<ol style="list-style-type: none"> 1. Проверьте, правильно ли вставлены батарейки и есть ли контакт. Для включения прибора кнопку ВКЛ/ВЫКЛ нужно удерживать нажатой. 2. В случае необходимости замените батарейки. 3. Свяжитесь с сервисной службой.
Не происходит ощутимой электростимуляции нервов.	<ol style="list-style-type: none"> 1. Постепенно увеличьте интенсивность импульсов. 2. Нажмите кнопку ВКЛ/ВЫКЛ, чтобы заново запустить программу. 3. Батарейки почти сели. Замените их.
У Вас появилось неприятное ощущение от прикосновения электродов.	<p>Электроды плохо увлажнены. Это может быть причиной неравномерного распределения тока, что вызывает раздражение кожи.</p> <p>Выключите прибор.</p> <p>Снимите пояс, тщательно увлажните его (электроды) и нижнюю часть спины и опять включите программу согласно инструкции по применению.</p>
Покраснение кожи в области пояса.	<p>Сразу прекратите пользоваться прибором и подождите, пока состояние кожи не нормализуется. Быстро проходящее покраснение кожи под электродом неопасно и объясняется местным усиленным кровоснабжением.</p> <p>Если же раздражение кожи не проходит и дело доходит до возникновения зуда или воспаления, необходимо посоветоваться с врачом о целесообразности применения прибора.</p> <p>Возможно причина кроется в аллергии на поверхность электродов.</p>

10 Технические данные

Длина пояса для объёма талии от	прим. 75 до 140 см
Масса (пояс и прибор)	прим. 415 г, включая батарейки
Размер электродов	прим. 81 x 65 мм
Параметры (500 Ом нагрузки)	<p>выходное напряжение: 50 В положительной полярности</p> <p>выходной ток: 100 мА положительной полярности</p> <p>выходная частота: 2–110 Гц</p>
Длительность импульса	60–220 мкс на фазу
Форма сигнала	симметричные двухфазные прямоугольные
Электропитание	4,5 В (3 x 1,5 В AAA, тип LR 03)
Условия эксплуатации	от 0° С до 40° С, при относительной влажности воздуха 20–65 %
Условия хранения	от 0° С до 55° С, при относительной влажности воздуха 10–90 %

Оставляем за собой право на внесение технических изменений с целью совершенствования изделия. В случае применения прибора за пределами параметров спецификации не может быть гарантирована правильность действия!

Данный прибор и прилагаемые к нему принадлежности соответствуют европейским стандартам EN60601-1 и EN60601-1-2, а также EN60601-2-10, при обращении с ним необходимо также соблюдать особые меры предосторожности в отношении электромагнитной совместимости. При этом следует учитывать, что переносные и мобильные высокочастотные средства связи могут оказывать влияние на работу данного прибора. За более подробной информацией обращайтесь по указанному адресу в сервисную службу.

Прибор соответствует требованиям европейской Директивы 93/42/ЕС в отношении медицинских изделий, закону о медицинских изделиях. В соответствии с «Предписанием для пользователей медицинских изделий» необходимо проводить регулярные технические проверки прибора, если он применяется в профессиональных целях или с целью получения прибыли. Но и при частном использовании мы рекомендуем Вам проводить каждые 2 года техническую проверку прибора в сервисе.

11 Гарантия

Мы предоставляем гарантию на дефекты материалов и изготовления на срок 24 месяца со дня продажи через розничную сеть.

Гарантия не распространяется:

- на случаи ущерба, вызванного неправильным использованием
- на быстроизнашивающиеся части (в том числе батарейки)
- на дефекты, о которых покупатель знал в момент покупки
- на случаи собственной вины покупателя.

Товар сертифицирован: бытовые массажеры – Центр Сертификации, №РОСС DE. АЕ10.В04305 срок действия с 24.02.2009 по 23.02.2012гг

Срок эксплуатации изделия: от 3 до 5 лет

Фирма изготовитель: Бойрер Гмбх, Софлингер штрассе 218
89077-УЛМ, Германия

Сервисный центр: 109451 г. Москва, ул. Перерва, 62, корп.2
Тел(факс) 495—658 54 90

Дата продажи _____

Подпись продавца _____

Штамп магазина _____

Подпись покупателя _____