

SITITEK™

БЫТОВОЙ ИНКУБАТОР SITITEK 12

**с автоматическим
поддержанием температуры
и поворотом яиц**



Назначение: бытовой инкубатор SITITEK™ 12 предназначен для разведения домашней птицы (куриц, уток, гусей, перепелов и др.).

Принцип работы: Инкубатор SITITEK™ 12 выполнен из пластика, оснащен автоматической системой управления, которая удерживает температуру внутри корпуса в заданных пределах. Звуковой сигнализатор оповестит пользователя о выходе за пределы заданных диапазонов. Есть функция автоматического поворота яиц. Инкубатор оборудован светодиодным овоскопом. Устройство питается от сети 220В.

Органы управления



1. Светодиодный овоскоп.
2. Кнопка включения светодиодного овоскопа.
3. Отображение температуры.
4. Индикатор режима настройки.
5. Кнопка настройки.
6. Кнопка увеличения/выбора функций.
7. Кнопка уменьшения/выбора функций.
8. Индикатор нагрева.

Комплект поставки

1. Инкубатор в сборе.
2. Пенопластовый кожух.
3. Шнур электропитания.
4. Руководство пользователя.

Первое включение инкубатора

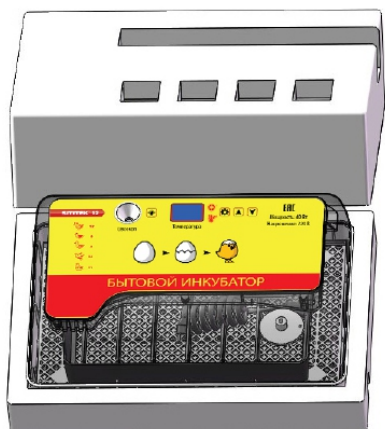

Достаньте инкубатор из коробки

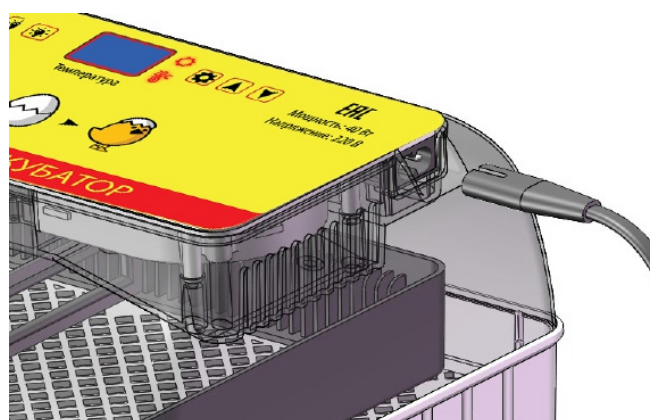

Подключите инкубатор к сети 220В

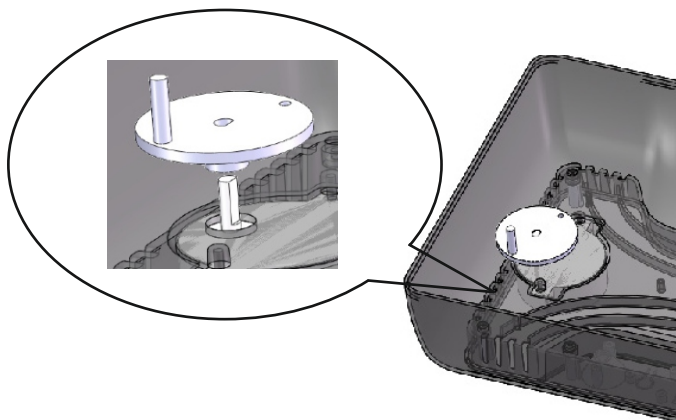

Установите механизм вращения лотков

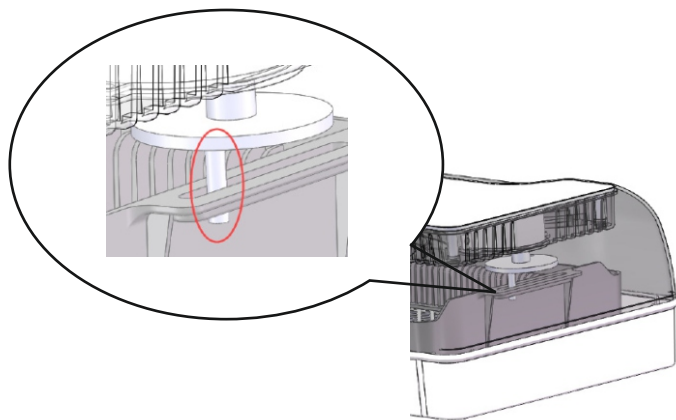

Убедитесь, что вращающаяся рукоятка совпадает с ручкой лотка

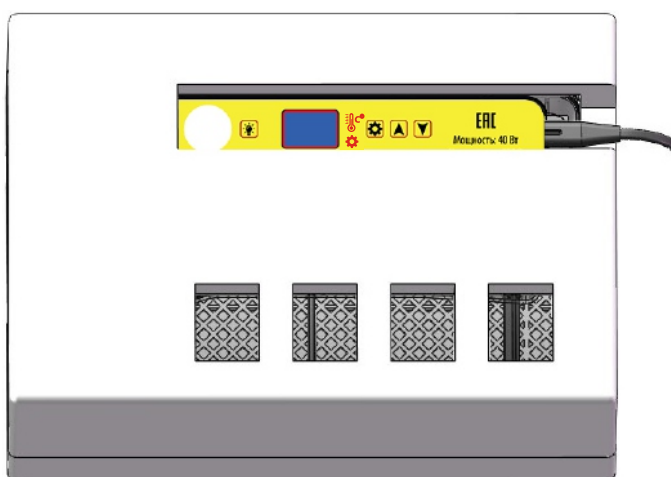

Убедитесь, что вентилятор, дисплей температуры, функциональные клавиши и нагреватель работают. Установите инкубатор в пенопластовый кожух, если температура в помещении менее 20°C

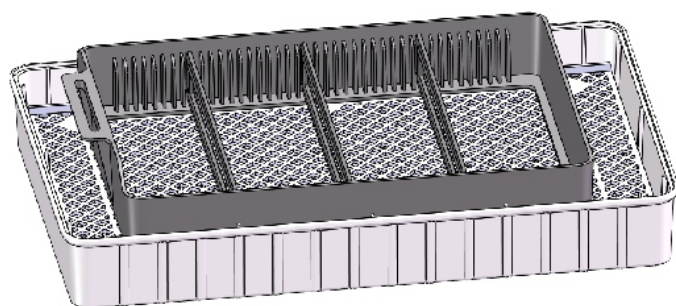

Добавьте теплую воду в инкубатор, закройте верхнюю крышку, подождите 20 минут, пока температура не стабилизируется и можете закладывать яйца

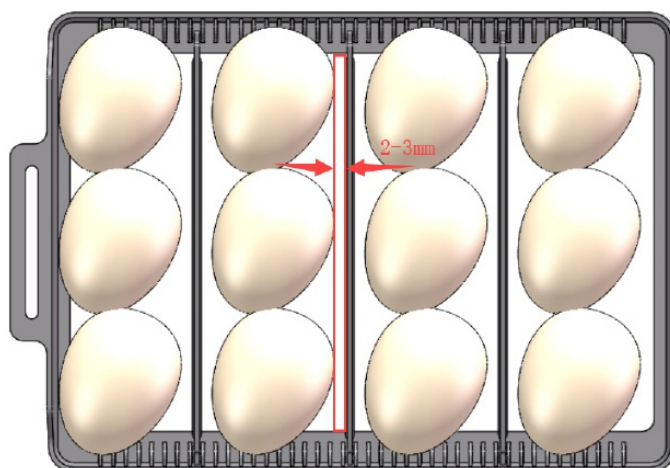

Следите за тем, чтобы расстояние между яйцами составляло 2-3 мм

Регулирование уровня влажности с помощью гидрлотка



Рис. 1



Рис. 2

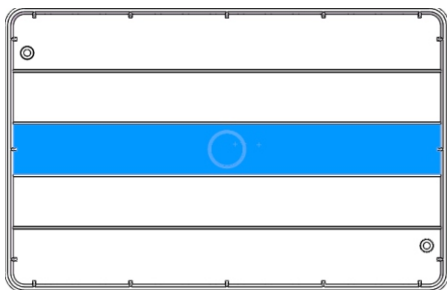

Рис. 3

Процесс контроля влажности в инкубаторе можно разделить на 3 периода:

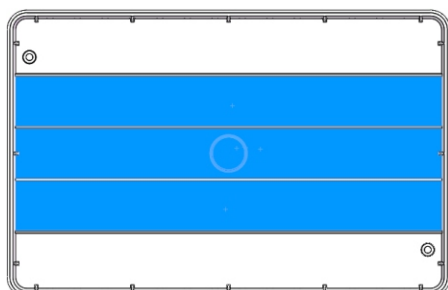
Период 1 (с 1 по 7 день): заполните водой средний гидроканал. (см. рис. 1).

Период 2: (с 8 по 14 день): заполните водой 3 средних гидроканала.(см. рис. 2).

Период 3 (с 15 по 21 день): заполните водой все гидроканалы. (см. рис. 3).

Примечание 1: представленные рекомендации даны для куриных яиц. При инкубировании других яиц просим руководствоваться рекомендациями по влажности для этих яиц.

Примечание 2: заливайте в гидрлоток только теплую чистую воду. Для заливки воды откройте верхнюю крышку и налейте воду из бутылки или стакана в гидрлоток, заполнив от 1 до 5 гидроканалов (см. рис. выше). Чтобы отключить сигнал тревоги о снижении температуры, нажмите любую из кнопок. Закройте верхнюю крышку (убедитесь, что вращающаяся рукоятка совпадает с ручкой лотка (см. пункт «Первое включение инкубатора»)). Контролируйте с помощью запотевания прозрачной верхней крышки наличие воды в гидрлотке. Не допускайте полного осушения гидрлотка! В среднем, воду следует подливать каждые 2-4 дня в зависимости от уровня влажности в комнате, где расположен инкубатор.

Примечания:

РЕКОМЕНДУЕТСЯ ПРОВЕСТИ ПРОВЕРКУ РАБОТЫ ИНКУБАТОРА ПЕРЕД ВЫВЕДЕНИЕМ ЯИЦ. НЕ ЗАГРУЖАЙТЕ ЯЙЦА В ИНКУБАТОР ПРИ ПРОВЕРКЕ.

1. Сразу после подключения к сети значения температуры не будут соответствовать требуемым нормам инкубации, поэтому сработает звуковое уведомление. Отмените сигнал тревоги, нажав любую из кнопок.
2. Интервал переворота яиц по умолчанию настроен на 2 часа. Данную настройку можно изменить в пределах от 1 до 9 часов. При первом включении уделите внимание переворачиванию яиц: лоток будет перемещаться из одной стороны в другую, переворачивая яйца. Если это не происходит, убедитесь, что вращающаяся рукоятка находится в ручке лотка.
3. Для инкубации подходят только оплодотворенные яйца, которые хранились не более 4-7 дней при температуре не менее 10-15 °С. Оплодотворенное яйцо покрыто специальным порошкообразным веществом, которые запрещено смывать и хранить в холодильнике.
4. На скорлупе яйца не должно быть деформаций, трещин или каких-либо пятен.
5. Не следует мыть яйца специальным дезинфицирующим раствором, если у Вас нет опыта в этом. При неправильной дезинфекции яйца можно повредить. Просто убедитесь, что поверхность яйца целая и не имеет каких-либо пятен.
6. Следите и, по необходимости, добавляйте воду в гидрлоток каждые 2-4 дня. Учитывайте, если в помещении сухой воздух (осенью и зимой при включенном отоплении), то потребуется добавлять воду чаще. Весной и летом добавлять воду потребуется реже.
7. Овоскопирование в первые четыре дня инкубации не позволит выявить оплодотворенные яйца. В этот период времени главное поддерживать температуру и влажность внутри инкубатора. Резкое снижение температуры может погубить пригодное для инкубации яйцо. Поэтому старайтесь не открывать верхнюю крышку инкубатора в этот период.
8. Если зародыш развивается нормально, то на определённых этапах вы должны увидеть следующую картину (в качестве примера приведены изображения куриных яиц):

- 6 день — определение оплодотворённости. Видно только тонкие нити кровеносных сосудов. При плавном повороте можно увидеть только тень. Свет будет не оранжевого, а розового оттенка.
- 11 день — оценка состояния аллантаоиса и развития зародыша. При нормальном развитии аллантаоис охватывает всю полость, а в остром конце он должен сомкнуться.
- 18 день — плод должен занимать около 2/3 объема. Свет уже не должен проходить через него и его часть должна быть тёмной. Границы воздушной камеры — неровные. Имеется просвет в остром конце.

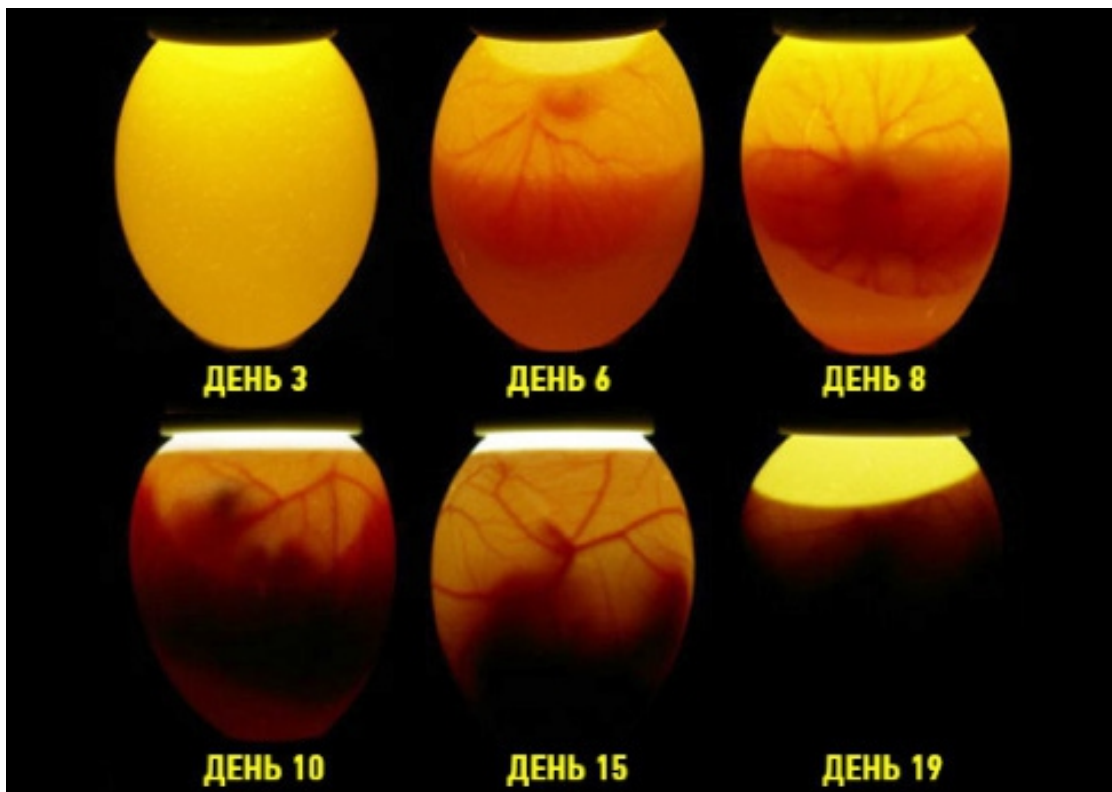

9. Если происходит инкубация куриных яиц, то после 18 дней **ДЕРЖИТЕ ИНКУБАТОР ЗАКРЫТЫМ**. Залейте все гидролотки водой. На первых порах может быть сложно удержаться и не открывать инкубатор по многу раз, но это вредно для птенцов.

Настройка инкубатора

Стандартные заводские настройки могут быть восстановлены следующим образом: при выключенном инкубаторе нажмите кнопку «⚙» (5) и подключите инкубатор к сети 220В, не отпуская кнопку.

Принудительный поворот яиц можно включить длительным нажатием кнопки включения светодиодного овоскопа (2). Нажатием кнопок «▲» (6) и «▼» (7) можно установить интервал срабатывания поворота яиц (заводская настройка — автоматическое поворачивание яиц каждые 2 часа в течение 10 секунд) в диапазоне от 1 до 9 часов (1Н-9Н).

1. Настройка температуры

Изначально рабочая температура инкубатора установлена на значение 38 °С. Пользователь может изменить температуру в зависимости от типа яиц и местного климата. Если после работы в течение нескольких часов температура в инкубаторе не достигает 38 °С, пожалуйста, проверьте: (1) установку температуры на уровне выше 38 °С; (2) исправность вентилятора; (3) крышка плотно закрыта; (4) температуру в помещении (должна быть не ниже 18 °С).

1.1 Нажмите кнопку настройки «⚙» один раз.

1.2 Нажмите «▲» или «▼», чтобы установить желаемую температуру.

1.3 Нажмите кнопку «⚙» повторно, чтобы выйти из меню настройки.

Встроенный термостат автоматически включает и выключает нагревательный элемент в заданном диапазоне. В зависимости от внешней температуры, влажности, инерции ТЭНа, количества заложенных яиц и т.д. диапазон значений температуры при работе может незначительно колебаться от 0,1—0,5°С. Это нормальный режим работы инкубатора.





В зависимости от внешней температуры, влажности, инерции ТЭНа, количества заложенных яиц, распределения потоков воздуха вентилятора и т.д. температура в разных местах инкубатора может незначительно отличаться – не беспокойтесь, это нормально. Цель — не установить единую температуру во всех местах инкубатора (это практически невозможно), а сделать так, чтобы во время всего срока инкубации температура в одном и том же месте оставалась стабильной.

Внимание! Представленные далее настройки не нуждаются в регулировке пользователем без необходимости.





2. Задание пороговых значений для срабатывания сигнала при отклонении от заданной температуры (AL и AH)

Пороговые значения температуры для срабатывания сигнала тревоги задаются отдельно для повышенной и пониженной температуры. Изначально значения установлены на 1°C. Изменение значений:

Для сигнала о пониженной температуре (AL):





1. Нажмите кнопку «» и удерживайте 3 секунды, пока на дисплее не отобразится значение «AL».
2. Нажмите кнопку «» или «» для изменения допустимого уровня понижения температуры.
3. Нажмите кнопку «», чтобы выйти из меню и сохранить настройки.

Для сигнала о повышенной температуре (AH):

1. Нажмите кнопку «» и удерживайте 3 секунды, пока на дисплее не отобразится значение «AL».
2. Нажмите кнопку «», пока дисплей температуры не покажет значение «AH».
3. Нажмите кнопку «» или «» для изменения допустимого уровня повышения температуры.
4. Нажмите кнопку «», чтобы выйти из меню и сохранить настройки.





3. Задание верхнего и нижнего температурного предела

Например, если верхний предел (HS) установлен на 39.5 °C, а нижний предел (LS) установлен на 30 °C, то температуру инкубатора можно будет регулировать только в этих пределах.

Для настройки верхнего и нижнего предела нажмите кнопку «» и удерживайте 3 секунды, пока на дисплее не отобразится значение «AL». Нажимайте кнопку «», пока не найдете значения HS или LS. С помощью кнопок «» или «» выберите необходимое значение пределов температуры. Нажмите кнопку «», чтобы выйти из меню и сохранить настройки.

4. Установка поправки в показания температурного датчика (CAU)

Изначально поправка установлена на значение 0°C. Если имеются расхождения между показаниями датчика и эталонного термометра, нужно определить разницу в показаниях и установить ее в качестве поправки. Изменение значения поправки:

1. Нажмите кнопку «» и удерживайте 3 секунды, пока на дисплее не отобразится значение «AL».
2. Нажимайте кнопку «», пока дисплей температуры не покажет значение «CAU».
3. Нажмите кнопку «» или «» для задания требуемой поправки.
4. Нажмите кнопку «», чтобы выйти из меню и сохранить настройки.

Помните, что значение поправки — это разница между показаниями калиброванного термометра и датчика инкубатора. Поставьте значение поправки со знаком «-», если показания температуры на дисплее инкубатора превышают значения калибровочного термометра. Поставьте значение поправки со знаком «+», если показания температуры на дисплее инкубатора ниже значения калибровочного термометра.

Пример: значения температуры на экране инкубатора: 37,2°C. Значения на эталонном термометре: 38,1°C. Для калибровки встроенного датчика требуется поставить значения поправки «+0,9» и сохранить настройки.

Символ		Значение по умолчанию
AL	Настройка параметров сигнала о снижении температуры	1°C
AH	Настройка параметров сигнала о превышении температуры	1°C
CAU	Значение поправки в показателях датчика температуры	0°C
HS	Настройка верхнего предела температуры	39.5°C
LS	Настройка нижнего предела температуры	30°C
EEE	Выход за предельные значения датчика температуры. Примите соответствующие меры.	
H	Сигнализатор о повышенной температуре (см. раздел «Настройка инкубатора», пункт 2)	
L	Сигнализатор о пониженной температуре (см. раздел «Настройка инкубатора», пункт 2)	

Советы по инкубации

1. Гигиена инкубатора и яиц

Надлежащая гигиена крайне важна для достижения хорошего результата по выведению. Несоблюдение гигиены приводит к смерти птенцов в их первые 10 дней жизни.

Для инкубации нужно использовать только чистые яйца. Загрязненные яйца являются потенциальными переносчиками болезней, которые начнут распространяться в идеальных условиях тепла и влажности инкубатора. Загрязненные яйца сначала промойте в теплой воде (44-49 °C), в которой содержится дезинфицирующее средство в пропорции, рекомендованной производителем (подходит большинство бытовых дезинфицирующих средств), а потом быстро просушите яйца бумажными полотенцами.

Не вымачивайте яйца более чем 4 минуты, чтобы это не повлияло на фертильность; не вымачивайте яйца в холодной воде, т.к. это способствует проникновению бактерий через яичную скорлупу.

2. Здоровое потомство

Важно использовать для выведения яйца только от здоровых птиц, поскольку некоторые болезни могут передаваться через яйцо. Наиболее опасными болезнями, передающимися через яйца, являются инфекционная сальмонелла, тиф птицы и микоплазма галлисептикум.

Яйца, отложенные инфицированными птицами, могут не созреть. В тех яйцах, которые созреют, птенцы могут погибнуть во время выведения, а выжившие могут быть переносчиками и заразить здоровых птенцов. Не используйте для инкубации яйца нездоровых или непроверенных птиц для увеличения численности, т.к. вы рискуете заразить выводок.

3. Питание племенной птицы

В яйце содержится полный запас питательных веществ для правильного развития эмбриона, кроме кислорода, который попадает в яйцо через поры в скорлупе. Диетическое питание племенного поголовья птицы должно быть хорошо сбалансированным, чтобы полностью отвечать потребностям эмбриона в питательных веществах.

Недостающими питательными веществами, как правило, являются витамины или минералы. Дефицит этих веществ в диетическом питании племенной птицы может не проявляться в виде пагубных последствий для самой птицы, но может повлиять на выводимость; именно поэтому для разных категорий питание специфично. Недостаток питательных веществ, таких как рибофлавин, является основной причиной смертности эмбрионов во время средней стадии инкубации (т.е., между 12-м и 14-м днями).

Потребность в витаминах и минералах у несушек, откладывающих яйца, ниже, чем у племенной птицы. Необходимо начинать специальное питание племенной птицы за 6-8 недель до выведения яиц, с особым вниманием к витамину А, D3, рибофлавинолу, пантотеновой кислоте (витамин В3), биотину, фолиевой кислоте, витамину В12 и минеральному марганцу.

Питательные вещества	Результат недостатка в рационе
Рибофлавин	Приводит к плохой выводимости с высокой частотой появления недоразвитых чрезмерно влажных эмбрионов
Пантотеновая кислота	Понижает выводимость и приводит к высокой вероятности гибели визуально нормальных эмбрионов в течение последних 2 или 3 дней инкубации
Биотин, холин и марганец	Приводит к ненормальному развитию эмбриона и состоянию, известному как увеличенный скакательный сустав / соскальзывание ахиллова сухожилия
Витамин В12	Приводит к быстрому сокращению выводимости и прогрессирующей низкой выживаемости выводимых цыплят

4. Выбор яиц для выведения

Важно учитывать размер, форму и текстуру скорлупы при выборе яиц для выведения. Наилучшие результаты достигаются с яйцами среднего для данного вида птицы размера и веса (50-60г для куриных яиц).

Поскольку размер яиц передается по наследству, отсев маленьких яиц поможет поддержать хороший размер яйца в потомстве. Слишком большие или маленькие яйца при выведении являются недостатком. Форма яйца также передается по наследству, поэтому продолжительное использование плохо сформированных яиц закрепляет и увеличивает этот дефект.

Для выведения должны использоваться яйца только с хорошей текстурой скорлупы. Текстура яйца не передается по наследству, тем не менее, яйца с непрочной скорлупой могут трескаться, способствуют попаданию бактерий внутрь или чрезмерному отведению влаги из яйца. Яйца с пористой скорлупой увеличивают процент потери влаги во время хранения и инкубации. Микротрещины, которые слишком малы, чтобы увидеть их невооруженным глазом, можно обнаружить, подсветив яйцо снизу. Цвет яйца не влияет на выводимость.

5. Яйца первого сезона

Любое оплодотворенное яйцо можно вывести при соблюдении подходящих условий. Но рекомендуется отбирать для выведения яиц несушек от 12 месяцев и старше. Но даже яйца от несушки, которой уже 12 месяцев, могут быть мелкими, в зависимости от сезона их выведения. Если молодая несушка выведена в августе, сентябре или октябре, она будет нести пригодные для выведения яйца в более раннем возрасте, чем несушка, выведенная в январе, феврале или марте. Они будут созревать, а их яйца полностью вырастать до нормального размера в течение зимы, тогда как наседки, выведенные в январе, будут слишком молодыми, чтобы начать откладывать яйца до зимы, и, таким образом, не начнут нестись до весны. Но, поскольку они старше и сильнее к тому моменту, как начинают нести яйца, их яйца вырастают быстрее. Из яиц молодых несушек будут вылупляться более мелкие цыплята, и из них довольно часто будут вырастать более мелкие самки, которые, в свою очередь, будут нести более мелкие яйца и так далее.

6. Возможные дефекты при инкубации и их причины

Как обнаружить и устранить дефекты инкубации

№	Проблема	Возможная причина	Мероприятия
1	Большое количество неоплодотворенных яиц	(a) Неправильное соотношение самцов и самок при спаривании	(a) Проверьте, чтобы соотношение самцов и самок при спаривании соответствовало рекомендациям для племенной птицы.
		(b) Самец не получает достаточного питания	(b) Рассмотрите возможность отдельного питания для самцов, иначе самки могут съесть весь корм.
		(c) Столкновения между самцами во время спаривания	(c) Не используйте слишком много самцов; всегда разводите самцов вместе; возведите временные прочные перегородки между секциями птичника либо внутри больших птичников.
		(d) Поврежденные гребешки и бородачки у самцов	(d) Проверьте, чтобы условия в птичнике были комфортными, а секции птичника были снабжены соответствующими питьевыми фонтанчиками.
		(e) Самец слишком старый	(e) Исключите участие старых птиц в оплодотворении.
		(f) Самец бесплоден	(f) Исключите участие бесплодных птиц в оплодотворении.
		(g) Перед закладкой яйца хранились слишком долго или при неправильных условиях	(g) Не храните яйца для выведения дольше 7 дней; храните их при невысокой температуре (10-15.6 °C) и относительной влажности около 75-80%.
2	Кровяное кольцо, указывающее на очень раннюю гибель эмбриона	(a) Слишком высокая или низкая температура в инкубаторе	(a) Проверьте термометры, термостаты и подачу электропитания.
		(b) Неправильная процедура фумигации	(b) Используйте правильное количество фумиганта. Не производите фумигацию между 24 и 96 часами после закладки.
		(c) Перед закладкой яйца хранились слишком долго или при неправильных условиях	(g) Не храните яйца для выведения дольше 7 дней; храните их при невысокой температуре (10-15.6 °C) и относительной влажности около 75-80%.
3	Много мертвых цыплят в скорлупе	(a) слишком высокая или низкая температура в инкубаторе	(a) Проверьте настройки температуры и калибровки (CAU).
		(b) Яйца не поворачиваются	(b) Проверьте правильность подключения механизма поворота лотков. Нажмите кнопку включения светодиодного овоскопа в течение 3 сек. для принудительного включения режима поворота лотков.
		(c) Питание племенной птицы недостаточное, если смертность высокая на 10 и 14 день	(c) Проверьте правильность рациона питания.

3	Много мертвых цыплят в скорлупе	(c) Питание племенной птицы недостаточное, если смертность высокая на 10 и 14 день	(c) Проверьте правильность рациона питания.
		(d) Неисправность вентиляции инкубатора	(d) Увеличьте вентиляцию подручными средствами.
		(e) Инфекционные заболевания	(e) Используйте яйца только от здоровой птицы; соблюдайте гигиену выведения.
4	Цыплята не вылупляются из зрелых яиц	(a) Недостаточная влажность в инкубаторе	(a) Увеличьте поверхность испарения воды или распыление.
		(b) Слишком много влаги на ранних стадиях	(b) Проверьте показатели уровня влажности.
		(c) Проблемы с питанием	(c) Проверьте питание потомства.
5	(a) Слишком скорое вылупление	(a) Слишком высокая температура в инкубаторе	(a) (b) (c) Убедитесь, что регулятор температуры в рабочем состоянии и установлен на правильную рабочую температуру.
	(b) Слишком позднее вылупление	(b) Слишком низкая температура в инкубаторе	
	(c) Липкие цыплята	(c) Возможно, температура в инкубаторе слишком высокая	
6	Плохо сформировавшиеся цыплята	(a) Слишком высокая температура в инкубаторе	(a) Проверьте термометры, термостаты и подачу электропитания.
		(b) Слишком низкая температура в инкубаторе	(b) Проверьте термометры, термостаты и подачу электропитания.
7	Цыплята с широко расставленными лапами	Лотки для выведения слишком гладкие	Используйте лотки с сеткой на дне или постелите на гладкое дно мешковину или похожий материал.
8	Слабые цыплята	(a) Перегрев инкубатора или инкубационной камеры	(a) Убедитесь, что регулятор температуры в рабочем состоянии и установлен на правильную рабочую температуру.
		(b) Закладка маленьких яиц	(b) Закладывайте только яйца среднего для выводимого вида птиц размера.
	Маленькие цыплята	(c) Слишком мало влаги в инкубаторе	(c) Проверьте показатели уровня влажности.
		(d) Слишком много фумиганта осталось в инкубационной камере	(d) Используйте правильное количество фумиганта. Не производите фумигацию между 24 и 96 часами после закладки.
	У цыплят тяжелое дыхание	(e) Слишком много влаги в инкубационной камере	(e) Проверьте показатели уровня влажности.
		(f) Возможное инфекционное заболевание	(f) Отправьте цыплят в ветеринарную лабораторию для определения диагноза.
	Мягкие, кашеобразные цыплята	(g) Низкая средняя температура во время периода инкубации	(g) Проверьте термометры, термостаты и подачу электропитания.
		(h) В инкубаторе плохая вентиляция	(h) Увеличьте вентиляцию подручными средствами.
(i) Омфалит (пупочная инфекция)	(i) Тщательно очистите инкубатор и проведите его фумигацию формальдегидом большей концентрации. Проздезинфицируйте оборудование.		
9	Выведение не равномерно	Размещенные яйца слишком различаются по сроку и размеру	Производите закладку яиц, по крайней мере, 1 раз в неделю и никогда не храните яйца, предназначенные для выведения, дольше, чем 10 дней перед закладкой; выводите только яйца средних размеров.

Ответы на вопросы по выведению яиц

1. Как мне хранить яйца?

Яйца должны отлежаться в течение 24 часов после получения. Это позволит воздушной камере внутри яйца вернуться к нормальным размерам. Яйца должны всегда храниться острым концом вниз, если они находятся «в ожидании» закладки. Это важное правило, которое поможет выведению!

Если вы приобрели достаточно «старые» яйца, то они могут отлежаться только в течение ночи.

2. Когда инкубатор готов к началу выведения?

К тому времени, как вы получите яйца, ваш инкубатор должен проработать по крайней мере в течение 24 часов. Еще лучше в течение недели. За это время вы сможете понять, что будет происходить в вашем инкубаторе, а также произвести все необходимые регулировки перед закладкой яиц. Верный путь испортить яйца — положить их в инкубатор, который не был правильно отрегулирован.

3. Какой должна быть температура и влажность в моем инкубаторе?

Поддержание правильных параметров имеет НАИБОЛЕЕ важное значение:

Температура: : не ниже 37,5°C во всем периоде инкубации. Температура инкубации для разных видов яиц различается. Просим обратиться к соответствующей литературе по инкубации ваших видов яиц.

Влажность: заполненный средний гидроканал для первых 6 дней; три заполненных гидроканала с 7 по 16 день; все заполненные гидроканалы для последних дней. В зависимости от местного климата и вида яиц эти параметры могут меняться.

4. Как проверить уровень влажности?

Влажность проверяется обычным гигрометром. Следите за тем, чтобы влажность не опускалась ниже 45% и была на уровне 60%. Косвенным же признаком достаточной влажности в инкубаторе SITITEK 12 являются капли влаги на внутренней стенке прозрачной крышки. Запотевание тем больше, чем выше влажность в инкубаторе.

5. Важное замечание по поводу влажности в инкубаторе

Влажность также зависит от сезона. При выведении в январе и феврале, очень сложно поддерживать влажность на желаемом уровне ввиду очень низкой влажности наружного воздуха (также зависит от местности проживания). Таким же образом, при выведении яиц в июне и июле влажность наружного воздуха, как правило, выше, и влажность в инкубаторе, скорее всего, будет намного выше, чем вы хотели бы. Если в июле вы устанавливаете те же параметры, которые успешно использовали в январе, не следует ожидать таких же результатов. Другими словами, влажность в инкубаторе меняется прямо в соответствии с влажностью наружного воздуха. Низкая влажность наружного воздуха – низкая влажность в инкубаторе. И наоборот. Чтобы решить эти проблемы, вам нужно изменить площадь поверхности воды в инкубаторе.

6. Что такое площадь поверхности воды?

Это площадь той поверхности воды, которая находится в контакте с воздухом в инкубаторе. Глубина воды не оказывает абсолютно никакого влияния на влажность в инкубаторе (если только не равна нулю). Если влажность в вашем инкубаторе слишком низкая, увеличьте площадь поверхности: залейте побольше воды или положите несколько маленьких влажных губок на дно инкубатора, плотно закройте верхнюю крышку инкубатора. Это поможет. В качестве альтернативы вы можете применить мелкодисперсное опрыскивание. Для понижения влажности уменьшите площадь поверхности: уберите излишки воды или губки, что добавляли ранее. Также поддерживать уровень влажности поможет микропроветривание (например, неплотное прилегание крышки инкубатора).

7. Сколько времени займет выведение куриных яиц?

Период инкубации для куриных яиц — 21 день. После 18 дней поворачивание следует прекратить.

После 18 дней **ДЕРЖИТЕ ИНКУБАТОР ЗАКРЫТЫМ**. На первых порах может быть сложно удержаться и не открывать инкубатор по многу раз, но это вредно для птенцов.

Внимание! На 18 день снимите механизм вращения лотков (см. абзац «Первое включение инкубатора»), уберите лотки и положите яйца на сетку.

Из инкубатора цыпленка необходимо вытаскивать сразу, как он вылупится. В этот момент птенец весь мокрый и его необходимо обсушить. Для этого необходимо пересадить его в специальный брудер для цыплят или коробку, высота которой должна быть не выше 60 см. На ее дно укладывается плотная бумага или же ткань без ворса. Температура внутри должна быть не больше 35 °C. В течение пяти дней жизни птенцов температуру воздуха постепенно снижают до 29°C (примерно на 1°C в день) и за месяц снижают до комнатной (20 – 21°C). В качестве освещения и поддержки температуры можно использовать светильник с лампой накаливания, направив источник света в коробку. В течение первых суток свет у малышей не отключают. Далее на ночь свет отключается, а чтобы они не замерзли - укладывать на дно коробки грелки и прикрывать верх. Если птенцы начинают открывать клюв и расползаться от источника света, им стало жарко и надо убрать ткань или поднять светильник выше.

Технические характеристики

Вместимость	12 куриных, 9 утиных, 4 гусиных, 24 голубиных или 35 перепелиных яиц
Мощность	≤ 40Вт
Точность термометра	0,1°С
Поворот яиц	Регулируется в диапазоне от 1 до 9 часов
Питание	Электросеть 220В
Дисплей	Светодиодный
Габаритные размеры	325x210x120мм
Вес	1,2 кг
Материал корпуса	Пластик

Правила хранения, транспортировки и утилизации

- Храните инкубатор в сухом месте, вдали от влаги и абразивных материалов при температуре окружающей среды от 0°С до 30°С и относительной влажностью не более 80%.
- Избегайте механических повреждений корпуса во время работы.
- Для транспортирования инкубатор упаковывают в тару, которая должна предохранять от атмосферных осадков и механических повреждений при погрузочно-разгрузочных операциях и обеспечивало надежную фиксацию.
- Не выбрасывайте вместе с бытовыми отходами. Отслуживший свой срок инкубатор подлежит сдаче на специальные сборные пункты для утилизации без вреда для окружающей среды.

Возможные неисправности и методы их устранения

- 1. Температура в инкубаторе не повышается или не достигает заданного значения.**
Решение: В инкубаторе применяется нагревательный элемент мощностью 40Вт. При низкой температуре окружающей среды (≤20°С) может наблюдаться недостаток этой мощности для разогрева внутренней камеры инкубатора. Для решения проблемы можно использовать комплектный пенопласт, либо закрыть нижнюю часть инкубатора теплым одеялом или разместить инкубатор в теплом помещении с температурой воздуха более 20°С.
- 2. Температура в инкубаторе не соответствует температуре «эталонного» термометра.**
Решение: откалибруйте значение термометра инкубатора (пункт «Настройка инкубатора», раздел 4).
- 3. Яйца в инкубаторе не поворачиваются.**
Решение: проверьте подключение механизма поворота лотков и установку стенок для поворота в камере инкубатора. Принудительный поворот яиц можно включить длительным нажатием кнопки включения светодиодного овоскопа.
- 4. Дисплей не включается, черный экран.**
Решение: проверьте исправность шнура электропитания и соответствие параметров в вашей розетке (195-245В, частота 50Гц). Нестабильность напряжения Вашей электросети (например, кратковременные скачки напряжения) может привести к поломке печатной платы инкубатора. Если напряжение в Вашей электросети нестабильно, советуем использовать источники бесперебойного питания (ИБП) для сглаживания помех сети в заданных пределах.

