

Робот пылесос LR-450

Инструкция по эксплуатации

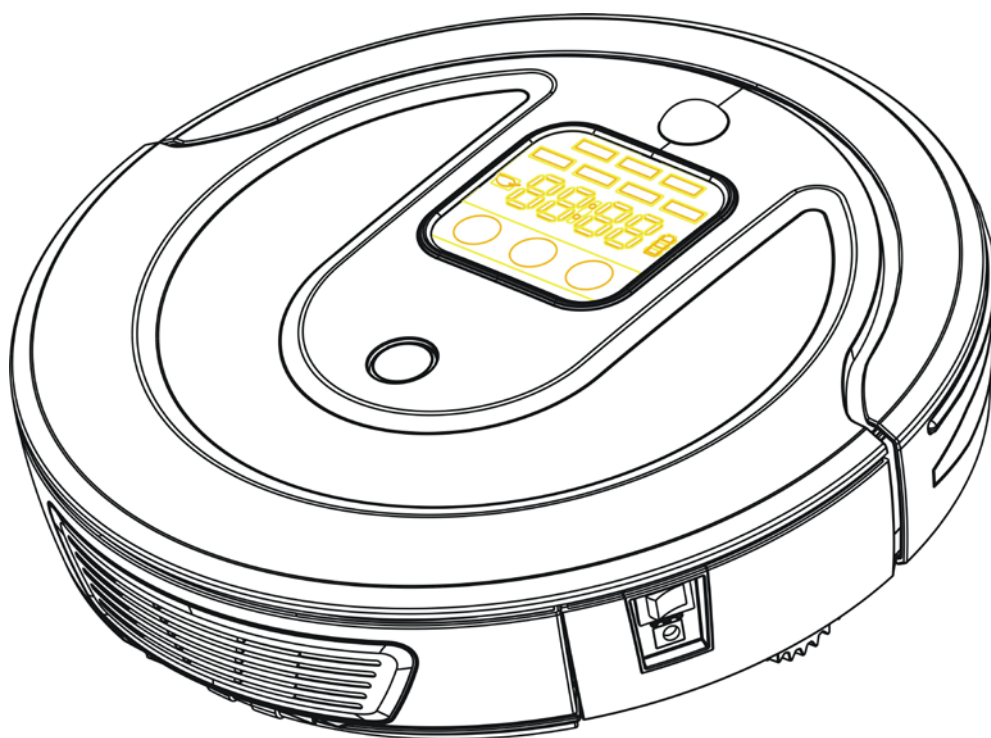

Пожалуйста, внимательно ознакомьтесь с данной инструкцией перед началом использования устройства. Сохраняйте данную инструкцию в течение всего срока эксплуатации устройства.

Меры предосторожности



Внимание



Не пытайтесь самостоятельно вскрывать, ремонтировать и усовершенствовать устройство, это может послужить причиной пожара, удара электрическим током и травмы. Любые ремонтные работы с устройством должен производить сервисный центр.



Не касайтесь сетевого кабеля и включенного устройства влажными руками, это может послужить причиной удара электрическим током.



Во избежание поучения травмы избегайте попадания одежды и частей вашего тела (волосы, пальцы и т.д.) на щетку или колеса устройства.



Во избежание повреждения устройства, короткого замыкания и пожара для зарядки устройства используйте только входящие в комплект поставки сетевой адаптер и док станцию.



Избегайте перегибов сетевого кабеля и не используйте его в качестве крепления для других предметов, в противном случае, это может привести к повреждению сетевого кабеля, электрическому замыканию и пожару.



Избегайте контактов устройства с источниками огня и горячими предметами, такими как сигареты, зажигалки, спички, а также с горючими веществами.



Устройство может использоваться детьми в возрасте от 8 лет, а также лицами с ограниченными физическими или психическими возможностями, если они находятся под присмотром, либо получили надлежащие инструкции о том, как правильно использовать устройство и в полностью изучили меры безопасности. Детям запрещается играть с устройством. Чистка и обслуживание устройства должны производиться только под присмотром взрослых.



При использовании вращающихся щеток, следите за тем, чтобы они не повредили кабель питания. Всегда отключайте устройство от сети, перед тем как приступить к чистке и обслуживанию устройства.



Внимание



Во избежание повреждения аккумулятора, всегда выключайте питание устройства перед его транспортировкой или длительным хранением.



При подключении устройства к сети питания, пожалуйста, убедитесь в том, что кабель питания надежно зафиксирован в устройстве и в розетке. В противном случае это может привести к невозможности зарядить устройство или даже к пожару.



Для того что бы продлить срок службы аккумулятора заряжайте устройство не менее 8 часов перед первым использованием. После длительного перерыва в эксплуатации устройства, аккумулятору потребуется 2 - 3 полных цикла перезарядки, для выхода на полную производительность.



С осторожностью используйте устройство в присутствии детей во избежание испуга и травм.



Запрещается погружать устройство в воду и другие жидкости, это может послужить причиной повреждения устройства.



Запрещается использовать устройство вне помещений, это может послужить причиной повреждения устройства.



При подключении устройства к сетевой розетке, пожалуйста, убедитесь в том, что сетевой кабель надежно зафиксирован; в противном случае это может послужить причиной повреждения удара электрическим током, короткого замыкания или пожара.



Если Вы не планируете использовать устройство в течение длительного периода времени, пожалуйста, извлеките аккумулятор из устройства, предварительно полностью его зарядив. Храните аккумулятор в прохладном сухом месте.



Перед использованием устройства, пожалуйста, уберите с пола хрупкие и легко повреждаемые предметы (такие как бутылки, вазы, текстиль и т.д.). В противном случае, они могут быть повреждены во время уборки.



Не наступайте и не садитесь на устройство, это может послужить причиной повреждения устройства или привести к травме.



Не используйте устройство на маленьких столах, креслах и других маленьких объектах, это может послужить причиной повреждения устройства.



Не используйте устройство в коммерческих помещениях, это может послужить причиной повреждения устройства вследствие чрезмерной нагрузки.



Не оставляйте на полу провода, веревки и другие подобные предметы длиной более 150 мм, так как они могут запутаться в щетках устройства.

Рекомендации

Пожалуйста, следуйте следующим рекомендациям:

- Перед началом уборки уберите с пола хрупкие предметы, а также любые вещи, которые могут затруднить уборку помещения.
- Никогда не используйте устройство в помещении, в котором находятся дети, без присмотра взрослых. Это может привести к травмам.
- Периодически проверяйте уровень заряда аккумулятора устройства, и при необходимости заряжайте его.
- Периодически проверяйте степень наполнения контейнера для пыли и при необходимости вытряхивайте из него пыль.

- Закройте двери в комнаты, в которых не нужно производить уборку.
- Во время работы, устройство автоматически будет перемещаться по открытым комнатам, и производить уборку.

Важно: Устройство предназначено для использования в домах, гостиницах, офисах, больницах, банках и т.д. (не используйте устройство в мастерских, магазинах, гаражах и вне помещений).

Оглавление

Меры предосторожности.....	1
Рекомендации	2
Вступление.....	5
Основные преимущества.....	5
Комплект поставки.....	6
ПДУ, функции и назначение кнопок	7
Назначение световых индикаторов и кнопок устройства.....	8
Режимы уборки.....	9
Эксплуатация	10
Установка аккумулятора.....	10
Установка элементов питания в ПДУ	10
Установка элементов питания в Виртуальную стену.....	10
Установка док-станции	11
Установка текущего дня недели и времени.....	11
Уборка.....	12
Начало уборки	12
Остановка уборки.....	12
Зарядка аккумулятора	13
Авто подзарядка	13
Ручная подзарядка.....	13
Виртуальная стена.....	13
Установка расписания уборки	14
Влажная уборка	15
Чистка и обслуживание	15
Очистка пылесборника.....	15
Чистка щеток	16
Чистка сенсора и зарядного порта	17
Чистка боковых щеток.....	17
Чистка швабры	17
Чистка основного колеса.....	18
Чистка боковых колес	18
Коды ошибок, причины и их устранение	19
Технические характеристики	20
Технические характеристики ПДУ	20
Технические характеристики док станции.....	20
Технические характеристики виртуальной стены.....	21

Вступление

Благодарим Вас за приобретение нашего робота пылесоса. Устройство оснащено аккумулятором и пультом дистанционного управления и способно производить уборку помещений в различных режимах, а также автоматически подзаряжать аккумулятор. В работе устройства используются следующие функции: очистка ультрафиолетом, влажная уборка, автоматическое распознавание времени суток, уборка по заданному расписанию и другие. Устройство предназначено для использования в домах, гостиницах, офисах, больницах, банках и т.д. Идеально подходит для уборки различных типов покрытий, таких как ковры, линолеум, деревянные полы, керамическая плитка, мрамор и т.д.

Основные преимущества

1. Технология автоматического изменения мощности всасывания.

При использовании данной функции регулируется мощность всасывания, в зависимости от типа убираемой поверхности. Это позволяет снизить энергопотребление и уровень шума.

2. Пульт дистанционного управления (радиосигнал частоты 2.4 ГГц).

Простота и удобство в управлении устройством. Вам не потребуется направлять пульт непосредственно на устройство.

3. Большая мощность всасывания.

Устройство сочетает преимущества традиционных пылесосов и современные технологии. Благодаря большой мощности всасывания, устройство легко уберет пыль с любых покрытий, в том числе ковров.

4. Легко очищаемый пылесборник.

Благодаря эргономичному дизайну Вы легко очистите пылесборник, при этом ни одна пылинка не упадет на пол.

5. Высокоэффективная очистка.

Улучшенная мощная ультрафиолетовая лампа более эффективно борется со всеми видами бактерий.

6. Распознавание времени суток.

Устройство автоматически распознает день / ночь и включает соответствующие режимы работы. В ночное время, устройство автоматически переходит в режим бесшумной уборки и не потревожит Ваш отдых (по умолчанию дневное время с 8:00 до 18:00, ночное время – с 18:00 до 8:00).

Комплект поставки

1. Основное устройство x 1 шт.
2. ПДУ x 1 шт. (опция)
3. Док станция x 1 шт.
4. Сетевой адаптер x 1 шт.
5. Виртуальная стена x1 шт. (опция)
6. Инструкция по эксплуатации x 1 шт.
7. Модуль влажной уборки x 1 шт.
8. Тряпка влажной уборки x 1 шт. (опция)
9. Щетка для чистки устройства x 1 шт.
10. Боковая щетка x 2 шт. (опция)
11. Фильтр x 1 шт. (опция)

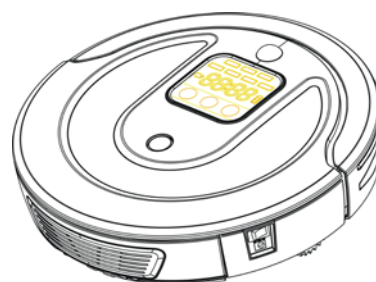

Основное устройство



ПДУ



Док станция

Важно: Запасные части, перечисленные выше, входят в стандартный комплект поставки; некоторые части поставляются опционально в зависимости от потребностей клиентов.



Сетевой адаптер

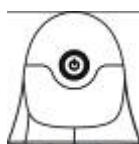

Виртуальная стена



Инструкция по эксплуатации



Планка швабры



Швабра



Щетка



Боковая щетка
(две)



Фильтр

ПДУ, функции и назначение кнопок

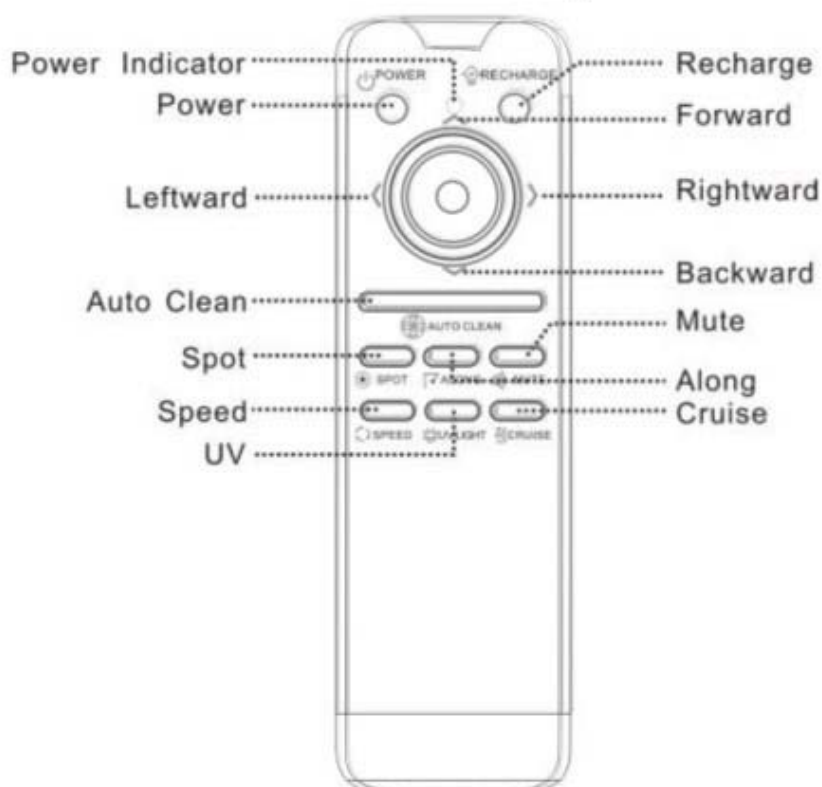

▲ Remote Controller

Power: кнопка включения устройства.

Power Indicator: Индикатор корректной работы ПДУ. Загорается при нажатии любой кнопки.

RECHARGE: Подзарядка, при нажатии на кнопку, устройство автоматически вернется на док станцию на подзарядку.

Auto Clean: Режим автоматической уборки.

SPOT: режим локальной уборки.

MUTE: Кнопка включения / выключения бесшумного режима.

ALONG: режим уборки «вдоль стен».

SPEED: выбор скорости уборки.





UV: Кнопка включения / выключения функции ультрафиолетовой очистки.

CRUISE: режим уборки «зиг-заг».

Назначение световых индикаторов и кнопок устройства



Назначение световых индикаторов:

1.   Индикатор дня недели.
2.  Индикатор очистки ультрафиолетом
3.  Индикатор уровня заряда
4.  Индикатор времени / кодов ошибок.

Назначение кнопок:

1. **Clean** – используется для начала уборки в автоматическом режиме.
2. **Schedule** – используется для выбора дня недели. При нажатии дни недели меняются по кругу с понедельника по воскресенье.
3. **Charge** А. Используется для включения режима автоподзарядки.
Б. В режиме назначения дня недели для уборки используется для сохранения настроек.
В. В режиме установки времени используется для выбора значений от 0 до 9.



Режимы уборки

1. Автоматический режим.

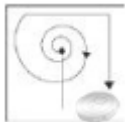

AUTO: Устройство автоматически прокладывает маршрут, осуществляет уборку и возвращается на подзарядку.

2. Режим локальной уборки.



SPOT: Устройство движется и осуществляет уборку по спирали диаметром около 2.4 метра, тем самым обеспечивает интенсивную уборку конкретной зоны. Вы можете отправить устройство в необходимое место при помощи ПДУ, а затем включить режим локальной уборки.

3. Режим уборки «вдоль стен».

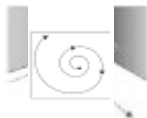

При обнаружении стены или мебели, устройство автоматически начнет двигаться вдоль нее, очищая поверхность боковой щеткой. Этот режим подходит для того чтобы убрать пыль из углов у стен, диванов, шкафов и т.д. В этом режиме устройство будет работать в течение 25 минут, а затем вернется на подзарядку.

4. Режим бесшумной уборки.



Устройство осуществляет уборку с минимальным уровнем шума, и не мешает работе или отдыху.

5. Режим уборки по расписанию.



Вы можете настроить расписание уборки, в соответствии с вашими потребностями. Устройство автоматически произведет уборку согласно вашему расписанию.

6. Режим уборки «зигзаг».



Устройство будет двигаться и осуществлять уборку по траектории движения швабры, т.е. зигзагом. Благодаря этому будет увеличена площадь и качество уборки.

Эксплуатация

Установка аккумулятора

1. Округлите крепежные болты при помощи отвертки и снимите крышку аккумуляторного отсека (как показано на рис.1).
2. Соедините контакты аккумулятора с устройством (как показано на рис. 2).
3. Закройте крышку аккумуляторного отсека и зафиксируйте при помощи крепежных болтов.
4. Включите режим «подзарядка» для того что бы максимально зарядить аккумулятор перед использованием устройства.
5. Используйте только аккумулятор рекомендованный заводом изготовителем. Использование других элементов питания может привести к повреждению устройства или несчастному случаю.



Рис. 1



Рис. 2

Установка элементов питания в ПДУ

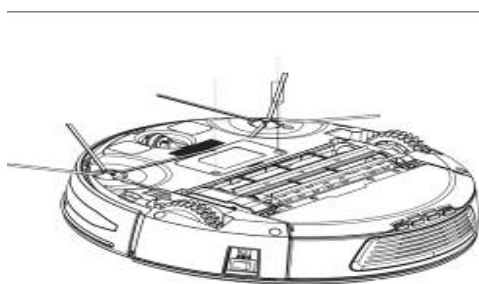
1. Сдвиньте зажим на задней части ПДУ и снимите крышку батарейного отсека.
2. Установите две батарейки типа AAA (соблюдайте полярность при установке).
3. Закройте крышку батарейного отсека.

Установка элементов питания в Виртуальную стену

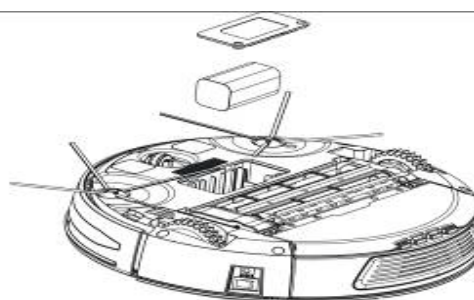
1. Очистите крышку батарейного отсека в нижней части устройства (как показано на рис.1).
2. Установите элементы питания (как показано на рис.2). Соблюдайте полярность при установке.
3. Убедитесь в том, что элементы питания установлены верно (как показано на рис.3), и закройте крышку батарейного отсека.



Рис. 1



Рис. 2

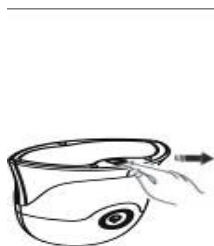

Рис. 3



1. Извлеките элементы питания, если Вы не планируете использовать устройство в течение длительного времени.
2. Перед извлечением элементов питания всегда выключайте устройство.
3. Не оставляйте элементы питания в помещении с температурой воздуха выше 45°С и не погружайте в воду.
4. Избегайте падения элементов питания с высоты и оберегайте от других физических воздействий.
5. Не бросайте элементы питания в огонь, это может привести к взрыву.
6. В случае протечки элементов питания избегайте попадания кислоты на кожу и одежду. Оберните элемент питания сухой тканью и отправьте на станцию переработки.
7. Запрещается использовать аккумуляторы сторонних производителей.

Установка док-станции

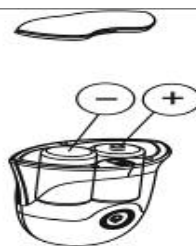
1. Подключите сетевой адаптер к док-станции и сетевой розетке.
2. Смотайте излишний кабель питания и поместите в задний отсек док-станции.
3. Установите док-станцию на устойчивую поверхность возле стены или другого статичного объекта (во избежание смещения док-станции во время стыковки с устройством). Уберите посторонние предметы в пределах одного метра слева и справа от док-станции и в пределах 2 метров перед ней.



Рис. 1



Рис.



Рис.. 3

Установка текущего дня недели и времени

1. Установка текущего дня недели

- Включите питание, и сразу же нажмите кнопку CHARGE для входа в меню настройки времени и даты. При этом начнет мигать индикатор «Monday».
- Нажмите кнопку SCHEDULE для выбора дня недели, затем дважды нажмите кнопку CHARGE для подтверждения (индикатор дня недели перестанет мигать и будет светиться постоянно, что подтверждает успешность процедуры).

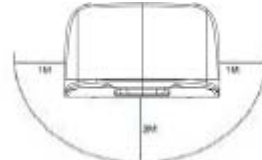
2. Установка текущего времени

- Нажмите и удерживайте кнопку SCHEDULE до тех пор, пока на дисплее не начнет мигать первая цифра индикатора времени, затем нажмите кнопку CHARGE для выбора значения (будут меняться по кругу от 0 до 9).
- Нажмите и удерживайте кнопку SCHEDULE до тех пор, пока на дисплее не начнет мигать

вторая цифра, затем нажмите кнопку CHARGE для выбора значения. Таким же образом установите значения минут.

- Нажмите кнопку CLEAN для сохранения установок.



Важно: для сохранения настроек текущего времени нажмите кнопку CLEAN



Уборка

Начало уборки

- Включите питание.
- Нажмите кнопку CLEAN на док-станции, устройство перейдет в режим автоматической уборки. Индикатор AUTO будет гореть до тех пор, пока устройство не вернется на подзарядку.



Остановка уборки

- Нажмите любую кнопку на док станции (как показано на рисунке ниже), устройство перейдет в режим ожидания и остановит уборку.
- Выключите питание.



Зарядка аккумулятора

Авто подзарядка

По окончании уборки или при снижении уровня заряда аккумулятора, устройство автоматически вернется на док-станцию для подзарядки.



Важно: При наличии препятствий или низкого уровня заряда аккумулятора устройство может не вернуться на подзарядку автоматически. В этом случае поставьте устройство на подзарядку вручную.

Ручная подзарядка

Перед первым использованием, а также в случаях, когда Вы хотите зарядить устройство в процессе уборки, пожалуйста, организуйте зарядку устройства вручную.

Способы ручной подзарядки:

- Установите устройство на док станцию, прозвучит звуковой сигнал, загорятся красный и синий световые индикаторы. Устройство начнет заряжаться.
- Нажмите кнопку CHARGE на док станции или ПДУ, устройство вернется на док станцию для подзарядки.
- Зарядите устройство при помощи сетевого адаптера.

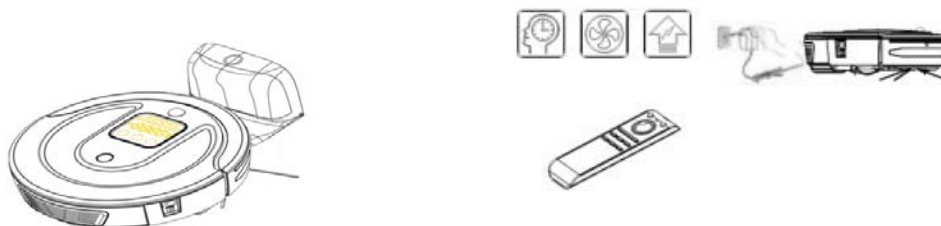

Виртуальная стена

Виртуальная стена создает невидимый барьер, который устройство не может пересечь во время уборки. Вы можете использовать виртуальную стену, чтобы ограничить территорию уборки и исключить работу устройства вблизи хрупких предметов, электрических приборов, проводов и т.п. При помощи виртуальной стены можно заблокировать пространство около 2 метров. Обратите внимание, что ширина блокирующего излучения увеличивается по мере увеличения длины луча виртуальной стены. Виртуальная стена создает конусообразное излучение, а также ореол излучения вокруг себя, которое устройство не может пересечь.

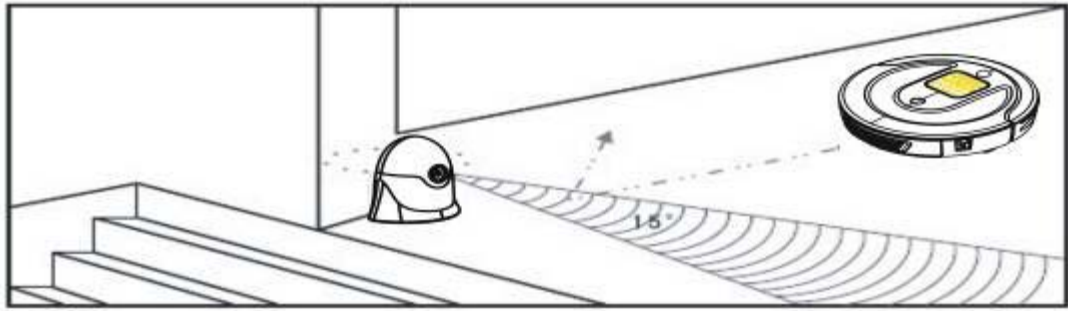

Включите виртуальную стену и установите ее в дверном проходе, который хотите перекрыть.

Установка расписания уборки

Установка дня недели

- Включите питание, устройство перейдет в режим ожидания.
- Нажмите кнопку SCHEDULE для выбора дня недели, затем дважды нажмите кнопку CHARGE (загорится индикатор дня недели, подтверждая установку). Вы можете настроить уборку по дням недели до 7 раз в неделю.

Установка времени уборки

- Нажмите и удерживайте кнопку SCHEDULE до тех пор, пока на дисплее не начнет мигать первая цифра, затем нажмите кнопку CHARGE для выбора значения (Нажимайте кнопку CHARGE – значения будут меняться по кругу от 0 до 9).
- Нажмите и удерживайте кнопку SCHEDULE до тех пор, пока на дисплее не начнет мигать вторая цифра, затем нажмите кнопку CHARGE для выбора значения. Таким же образом установите значения минут.
- Нажмите кнопку CLEAN для сохранения установок.



Важно! Перед настройкой уборки по расписанию необходимо установить текущее время и день недели.

Важно: для сохранения настроек текущего времени нажмите кнопку CLEAN



Влажная уборка

1. Намочите тряпку.



2. Закрепите тряпку на швабре.



3. Установите швабру на устройство.

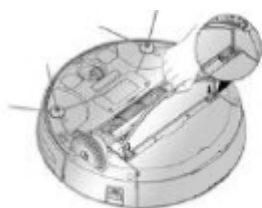

4. Нажмите кнопку clean.



Рис. 1

Рис. 4

Рекомендация: Швабра подходит для использования только на твердых поверхностях. Пожалуйста, снимите швабру перед уборкой коврового покрытия.

Чистка и обслуживание

Всегда выключайте питание устройства, перед тем как приступить к чистке и обслуживанию устройства!

Очистка пылесборника

После того как пылесборник заполнится, мощность всасывания устройства снизится. Пожалуйста, очищайте пылесборник перед/после каждого использования устройства. Для очистки пылесборника:

1. Нажмите на кнопку пылесборника для его извлечения (см. рис. 1).
2. Возьмите пылесборник двумя руками, большими пальцами нажмите на боковые кнопки и потяните остальными пальцами для того чтобы открыть пылесборник (см. рис. 2).
3. При помощи щетки для ухода очистите пылесборник и HEPA фильтр (см. рис. 3).



Рис. 1



Рис. 2



Рис. 3

4. Закройте пылесборник.
5. Установите пылесборник в устройство.

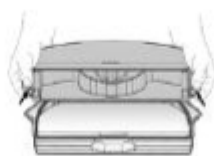

Рис. 4

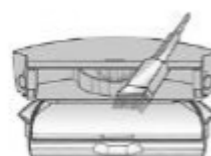

Рис. 5

Чистка щеток

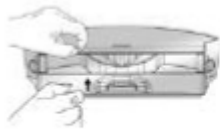
Большое количество мусора, прилипшего к щеткам устройства, может послужить причиной его повреждения. Пожалуйста, очищайте щетки устройства как минимум один раз в неделю.

1. Переверните устройство и положите его на мягкую ровную поверхность (как показано на рис.1).
2. Поднимите оба зажима и снимите крепление щеток (как показано на рис. 2).
3. Поднимите правый конец щеток и извлеките их из устройства (как показано на рис.3).



Рис. 1



Рис. 2

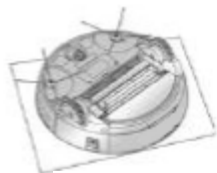

Рис. 3

4. Очистите щетки от волос и другого мусор намотавшегося на щетки при помощи очистителя или ножниц. Не мойте щетки, во избежание их повреждения.
5. Установите основную щетку и щетку для пыли в устройство.
6. Установите крепление щетки в пазы на устройстве. Закройте фиксирующие зажимы. При этом Вы услышите щелчок.

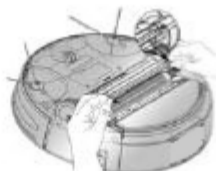

Рис. 4

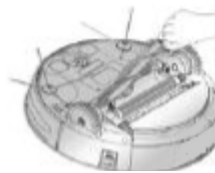

Рис. 5



Рис. 6

Важно:

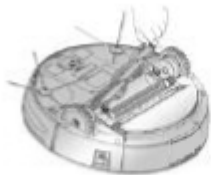
1. Убедитесь в том, что направляющие крепления щеток встали в пазы на корпусе устройства
2. Убедитесь в том, что боковые щетки не зажаты креплением и свободно вращаются.

Чистка сенсора и зарядного порта

Переверните устройство и положите его на мягкую ровную поверхность. При помощи сухой мягкой ткани или щетки для ухода очистите сенсоры устройства и зарядный порт, как показано на рисунке ниже:

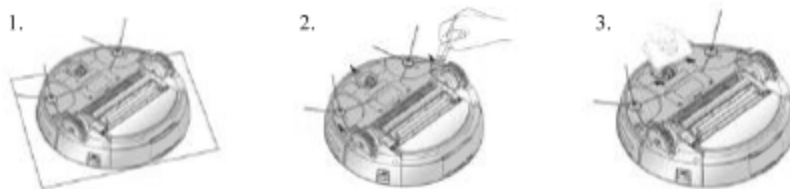

Чистка боковых щеток

Большое количество мусора прилипшего к боковым щеткам устройства может послужить причиной его повреждения. Пожалуйста, очищайте боковые щетки устройства как минимум один раз в неделю.

1. Переверните устройство и положите его на мягкую ровную поверхность. При помощи отвертки открутите крепежные болты, удерживающие боковые щетки.
2. Снимите боковые щетки и помойте их.
3. Высушите боковые щетки в хорошо проветриваемом помещении, избегая попадания на них прямых солнечных лучей. Установите боковые щетки на устройство и зафиксируйте крепежными болтами при помощи отвертки.



Рис.1



Рис.2



Рис.3

Важно: Если боковые щетки погнулись, выпрямите их руками.

Чистка швабры

Во избежание появления неприятного запаха мойте швабру после каждого использования.

1. Снимите тряпку со швабры.
2. Аккуратно промойте тряпку.
3. Высушите тряпку в хорошо проветриваемом солнечном месте.



Рис. 1



Рис.



Рис. 3

Чистка основного колеса

1. Переверните устройство и положите его на мягкую ровную поверхность. Снимите основное колесо.
2. Очистите основное колесо от волос и других загрязнений.
3. Установите основное колесо в устройство.



Рис. 1



Рис. 2



Рис. 3

Чистка боковых колес

1. Переверните устройство и положите его на мягкую ровную поверхность. Снимите крепление щеток.
2. Очистите боковые колеса при помощи сухой тряпки.



Рис. 1



Рис. 2

Коды ошибок, причины и их устранение

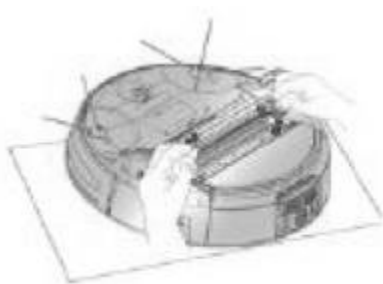
Код ошибки	Причина	Решение
E001	Аккумулятор разряжен	Пожалуйста, своевременно осуществляйте зарядку аккумулятора.
E002	Основная щетка или щетка для пыли работают некорректно.	Очистите основную щетку и щетку для пыли и проверьте правильность их установки.
E003	Некорректная работа сенсоров.	Очистите сенсоры мягкой сухой тканью.
E004	Некорректная работа пылесборника или вентилятора.	Проверьте правильность установки пылесборника и вентилятора.
E005	Некорректная работа левого колеса.	Проверьте правильность установки левого колеса.
E006	Некорректная работа правого колеса.	Проверьте правильность установки правого колеса.
E007	Левое колесо не касается поверхности.	Установите устройство на ровную поверхность.
E008	Правое колесо не касается поверхности.	Установите устройство на ровную поверхность.

Возможные проблемы и их решения.

Проблемы	Решения
Устройство не начинает работу.	Убедитесь в том, что питание устройства включено.
Устройство движется по некорректному маршруту.	Очистите сенсоры мягкой сухой тканью. Если установлена швабра для влажной уборки, убедитесь в правильности ее установки. Выключите питание и затем заново включите устройство.
Низкая мощность всасывания.	Пожалуйста, очистите входное отверстие. Пожалуйста, очистите пылесборник. Пожалуйста, очистите фильтр.
Повышенный шум при работе устройства.	Пожалуйста, убедитесь, что пылесборник правильно установлен. Пожалуйста, убедитесь, что вентилятор правильно установлен. Пожалуйста, убедитесь, что фильтр правильно установлен. Пожалуйста, очистите центральные щетки.
Не работает ПДУ.	Пожалуйста, замените элементы питания и убедитесь в правильности их установки. Пожалуйста, убедитесь, что вы используете ПДУ на расстоянии не более 15 м от устройства.
Устройство не подзаряжается автоматически.	Пожалуйста, убедитесь, что док станция подключена. Пожалуйста, убедитесь, что вокруг док станции нет посторонних предметов. Пожалуйста, очистите зарядные порты сухой мягкой тканью.

Питание автоматически выключилось.	Это нормальная ситуация. В устройстве используется функция энергосбережения. Если в режиме ожидания Вы не используете устройство в течение 10 минут, питание автоматически выключится и устройство перейдет в энергосберегающий режим. Для дальнейшего использования перезапустите устройство.
------------------------------------	--

Важно: Если проблему не удалось решить указанным в соответствующем пункте решением, следуйте следующим инструкциям:

1. Выключите питание и перезапустите устройство.
2. Если проблема не исчезла, пожалуйста, обратитесь в сервисный центр.

Технические характеристики

	Модель	LR-450
1	Номинальное напряжение	Ni-Mh аккумулятор DC 14.4V
2	Ni-Mh аккумулятор	2200 mA
3	Продолжительность работы без подзарядки	до 120 мин
4	Номинальная мощность	20-25 Вт
5	Разрешенная температура эксплуатации	-5 °C ~ 40 °C
6	Разрешенная влажность эксплуатации	≤85 % относительной влажности
7	Сетевой адаптер	AC 100/240В-50/60Гц DC 24В 1000mA
8	Размеры	φ 360*92 мм
9	Вес	3.34 кг
10	Уровень шума	<45 ДБ
11	Объем пылесборника	0.8 литра

Технические характеристики ПДУ

Номинальное напряжение	DC 3В
Элементы питания	2 батарейки типа AAA (не входят в комплект поставки)
Способ управления	беспроводной
Дистанция использования	≤ 10 М (на открытом пространстве)
Разрешенная температура эксплуатации	-5°C ~ 40°C
Разрешенная влажность эксплуатации	≤85% относительной влажности
Размеры	152*50*15мм
Вес	0.076 кг

Технические характеристики док станции

№.	Параметр	Характеристика	Примечание
----	----------	----------------	------------

1	Размеры	190*150*120 мм	
2	Вес	0.35 кг	
3	Номинальное напряжение	DC 24В 1000 мА	

Технические характеристики виртуальной стены

No.	Параметр	Характеристика	Примечание
1	Размеры	112*108*72 мм	
2	Вес	0.25 кг	
3	Номинальное напряжение	3 В	

Устройство соответствует Европейским стандартам:

2006/95EC Low Voltage Directive

2004/108/EC EMC Directive